

**HYUNDAI**  
POWER PRODUCTS

## **GENERATORE DI CORRENTE**

**Cod.65123P**

**Mod. PT-3800-Q**

**MANUALE D'USO E MANUTENZIONE**  
**- ISTRUZIONI ORIGINALI -**

**Leggere attentamente il manuale di istruzioni prima di utilizzare  
l'apparecchio e conservarlo per consultazioni future.**

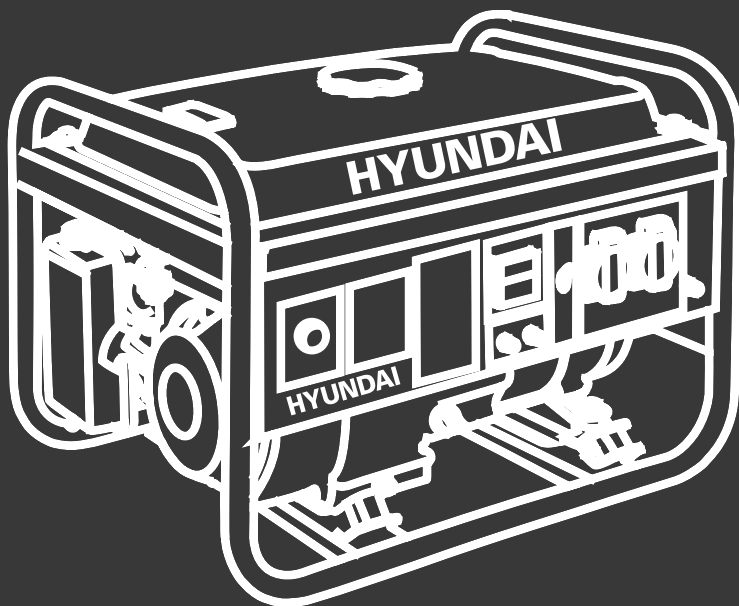

## INTRODUZIONE

Gentile Cliente,

grazie per avere scelto un prodotto Hyundai Power Products.

I nostri prodotti sono costruiti con i più elevati standard qualitativi per permettere una esperienza di uso semplice, piacevole e sicura.

E' importante dedicare qualche momento alla lettura di questo libretto di istruzioni: le informazioni che seguono sono fondamentali per la sicurezza e per ottenere il massimo delle potenzialità del prodotto.

In caso di necessità, per qualsiasi chiarimento o consiglio, siamo a disposizione ai recapiti riportati in fondo a questo libretto: saremo felici di aiutare e risolvere qualsiasi genere di problema grazie ai nostri tecnici specializzati.

Grazie per la preferenza!

Vinco Srl

Licenziatario ufficiale Italia

Hyundai Power Products

# CONDIZIONI DELLA GARANZIA LEGALE

## ATTENZIONE!!!

### LEGGERE TUTTE LE INDICAZIONI CHE SERVONO PRIMA DI EFFETTUARE IL PRIMO UTILIZZO DEL GENERATORE

Nel rispetto della normativa attuale circa le condizioni di garanzia, la copertura decade in caso di uso improprio o errata manutenzione del prodotto.

Questo generatore è progettato per erogare la potenza nominale e la potenza massima indicate nelle specifiche tecniche.

Come per qualsiasi motore endotermico la massima resa nel tempo si ottiene nel limite di erogazione dei  $\frac{2}{3}$  della potenza nominale.

**POTENZA MASSIMA DEL GENERATORE.** La potenza massima erogata dal generatore, indicata nelle specifiche tecniche, si intende da mantenere per brevi periodi di utilizzo (indicativamente: in un'ora, non più del 10% del tempo, circa 5/6 minuti).

**POTENZA MASSIMA DELLE UTENZE COLLEGATE.** Moltissimi apparecchi elettrici richiedono picchi di energia molto elevati durante il funzionamento.

**Controllare la tabella dei coefficienti di spunto (di seguito riportata) precedentemente al primo utilizzo.**

Verificare sempre che la somma delle utenze utilizzate in contemporanea, includendo il coefficiente di spunto dichiarato dal produttore di ogni singolo elettrodomestico o utensile, non superi la potenza nominale del generatore e, a meno di un utilizzo breve, sia inferiore ai  $\frac{2}{3}$  della potenza nominale.

In caso di dubbi, contattare il Rivenditore per un eventuale cambio con un generatore più potente.

**1) SUPERAMENTO DEI LIMITI DI UTILIZZO.** In caso di intervento dell'interruttore termico, con conseguente spegnimento del generatore, **i limiti di potenza erogabile sono stati superati.**

**NON INSISTERE NELL'UTILIZZO CON LE MEDESIME APPARECCHIATURE,** verificare la potenza delle stesse e in caso di dubbi contattare l'Assistenza Tecnica.

**Il superamento dei limiti di utilizzo per negligenza o imperizia dell'utilizzatore può causare danni irreparabili al generatore e alle sue componenti. Qualora ciò venga verificato tecnicamente dall'Assistenza, non si ritengono coperti da garanzia** (elenco indicativo e non esaustivo): regolatori di tensione AVR, schede PCB inverter, condensatori, interruttori termici, alternatori, schede elettroniche di controllo.

## CONDIZIONI DELLA GARANZIA LEGALE

**2) UTILIZZO DI CARBURANTI NON IDONEI.** Questo generatore è progettato per funzionare con carburanti per autotrazione civile (gasolio, benzina verde, miscela per motori 2 tempi con oli specifici). **In caso di utilizzo di carburanti diversi** (a titolo esemplificativo e non esaustivo: biodiesel, olio di colza, etanolo e sue miscele, miscele per motori 2 tempi con oli non specifici) **la garanzia decade. Utilizzare solo carburanti di qualità e privi di impurità** venduti da operatori commerciali autorizzati alla vendita di carburanti per autotrazione. Si consiglia, per un utilizzo ottimale e per prolungare la vita del motore, l'uso di additivi per migliorare l'efficienza, la pulizia e la durata del motore. Seguire in questo caso le indicazioni del produttore degli additivi stessi.

**3) ERRATA MANUTENZIONE.** Consultare le indicazioni circa gli interventi di manutenzione periodica contenuti in questo manuale (vedi tabella). In caso di rilevamento, da parte dell'Assistenza, di danni o malfunzionamenti derivanti da mancata o errata manutenzione periodica la garanzia legale potrebbe decadere. A titolo esemplificativo, interventi dell'Assistenza per mancati avvii del generatore, derivanti da candele sporche, carburanti deteriorati, oli bruciati o di qualità insufficiente, o simili, non verranno coperti da garanzia.

### TABELLA INTERVENTI PERIODICI DI MANUTENZIONE

INTERVENTO	CONTROLLO GIORNALIERO	OGNI 20 ORE O 1 VOLTA AL MESE	OGNI 50 ORE O 1 VOLTA AL MESE	OGNI 100 ORE 1 VOLTA OGNI 6 MESI	OGNI 300 ORE O 1 VOLTA OGNI ANNO
olio motore	controllo	cambio		cambio	
filtro aria	controllo		lavaggio		
coppa dell'olio				pulizia	
filtro olio				pulizia	
candele				pulizia	
valvole					controllo calibratura
copri cilindro					pulizia
serbatoio	lavaggio se necessario - sostituzione ogni 3 anni				

**4) UTILIZZO IMPROPRIO.** Il generatore deve essere utilizzato per la sola alimentazione di apparecchi conformi alle normative in vigore e per tempi ragionevolmente commisurati alle capacità del generatore stesso.

**5) MODIFICHE NON AUTORIZZATE.** Sono autorizzate le sole modifiche eventualmente concordate con l'Assistenza. Non sono considerate modifiche l'uso ricambi originali forniti direttamente dall'Assistenza e le operazioni di manutenzione ordinaria prescritte in questo manuale.

# CONDIZIONI DI DECADENZA DELLA GARANZIA LEGALE

## TABELLA CALCOLO POTENZA GENERATORE NECESSARIA

Tipo Utenza	POTENZA RICHIESTA (W) Coefficiente di spunto	POTENZA DI ESERCIZIO DICHIARATA (W)
Compressore aria	1600	975
Smerigliatore da banco	2500	1400
Frullatore	850	400
Sega circolare	2300	1400
Asciugatrice	6750	5400
Macchina del caffè	600	600
Computer	800	800
Lavastoviglie	540	216
Lettore DVD	350	350
Trapano elettrico	900	600
Padella elettrica	1500	1500
Campo elettrico	2100	2100
Freezer	1200	192
Fornace	500	300
Garage	1420	720
Asciugacapelli	1900	1800
Boiler	4500	4500
Luce a incandescenza	60	60
Computer portatile	250	250
Forno microonde	1000	1000
Ventilatore	120	40
Stampante	600	600
Panelli riscaldanti	1300	1300
Radio	200	200
Frigorifero	1200	192
Condizionatore	1600	1010
Ricevitore satellitare	250	250
Fornello	270	270
Pompa di scarico	1300	800
Sega da tavolo	4500	1800
Televisore LCD	120	120
Lavatrice	1200	1200
Condizionatore da finestra	2200	1500

## NORME DI SICUREZZA GENERALI

**ATTENZIONE!** Prima di usare la macchina, per eseguire correttamente il trasporto, la messa in servizio, l'avviamento, l'uso, l'arresto e la manutenzione, leggete ed applicate attentamente le istruzioni di seguito riportate che fanno riferimento ai disegni ed ai dati tecnici contenuti nel foglio allegato. Prima di iniziare il lavoro prendete familiarità con i comandi e con il corretto uso della macchina assicurandovi di saper arrestarla in caso di emergenza. L'uso improprio della macchina può provocare gravi ferite o morte e danni alle cose. Pensate sempre alla Vostra e altrui sicurezza e comportatevi di conseguenza.

**ATTENZIONE!** Il generatore di corrente o gruppo elettrogeno è destinato esclusivamente per produrre energia elettrica per essere utilizzata da apparecchiature elettriche compatibili, illuminazione, utensili e motori elettrici. Ogni altro impiego, diverso da quello indicato in queste istruzioni, può recare danno alla macchina e costituire serio pericolo per le persone e le cose.

**ATTENZIONE!! I GAS DI SCARICO CONTENGONO SOSTANZE TOSSICHE MOLTO PERICOLOSE SE INALATE. NON UTILIZZARE IN NESSUN CASO IL GENERATORE IN SPAZI CHIUSI O PRIVI DI AERAZIONE.**

**1) PERICOLO DI INCENDIO ED ESPLOSIONE ATTENZIONE!** Pericolo di incendio ed esplosione, spegnete sempre il motore prima di ogni rifornimento. Il carburante e i suoi vapori sono facilmente infiammabili, fate attenzione a non versarlo su superfici calde. Operate in un luogo ben ventilato, non fumate, non avvicinate fiamme libere o oggetti incandescenti. Utilizzate occhiali di protezione e guanti antiacido. Non ingerite, non inalate i vapori emessi dal carburante e tenetelo lontano dalla portata dei bambini. Evitare il contatto con la pelle. In caso di contatto con gli occhi lavare con abbondante acqua e consultare un medico.

**ATTENZIONE!** Non utilizzate la macchina in ambienti con pericolo di esplosione e/o incendio, in locali chiusi, in presenza di liquidi, gas, polveri, vapori, acidi ed elementi infiammabili e/o esplosivi. Non utilizzate la macchina in presenza di fonti incendianti quali fiamme libere, sigarette, scintille ecc.

**2) GAS DI SCARICO: PERICOLO DI AVELENAMENTO ATTENZIONE!** Pericolo di avvelenamento. Il motore emette un gas velenoso, inodore e incolore contenente monossido di carbonio: l'inalazione di gas di scarico provoca nausea, svenimento e morte.

**ATTENZIONE!** Non far funzionare la macchina in ambienti chiusi o poco ventilati. In caso di inalazione di gas di scarico rivolgersi subito ad un medico.

**3) SUPERFICI CALDE: PERICOLO DI USTIONI ATTENZIONE!** Pericolo di ustioni. Durante il funzionamento alcune superfici esterne della macchina possono raggiungere temperature elevate, rimanendo tali anche per alcune ore dopo l'arresto del motore. In particolare prestare attenzione all'impianto di scarico dei gas e alle parti calde del motore come la testata.

## NORME SICUREZZA GENERALI

**4) RISCHIO DI SCOSSA ELETTRICA O FOLGORAZIONE ATTENZIONE!** Rischio di scossa elettrica o folgorazione. L'energia elettrica è potenzialmente pericolosa e, se non opportunamente utilizzata, produce scosse elettriche o folgorazioni, provocando gravi lesioni o morte, ed incendi e guasti alle apparecchiature elettriche. Collegare la macchina ad un picchetto di terra

**ATTENZIONE!** Rischio di scossa elettrica o folgorazione. Mantenete i bambini, le persone non competenti e gli animali lontane dal generatore.

**ATTENZIONE!** Rischio di scossa elettrica o folgorazione. Collegare al generatore apparecchiature elettriche (comprese spine e cavi di prolunga) sempre efficienti. Verificare sempre che la tensione dell'apparecchiatura corrisponda a quella erogata dal generatore. Nel caso sia utilizzata una prolunga utilizzare un cavo isolato in gomma (conforme a IEC 245-4)

**ATTENZIONE!** Rischio di scossa elettrica o folgorazione. E' vietato e pericoloso collegare la macchina e fornire energia elettrica ad una rete elettrica fissa di edificio già collegata ad una linea fornitrice di energia elettrica. Solo ad un elettricista qualificato è consentito eseguire questo tipo di collegamento, in conformità alle leggi e alle norme elettriche in vigore. Un collegamento sbagliato può provocare un ritorno della corrente elettrica erogata dal generatore nella rete pubblica e provocare quindi scariche elettriche alle persone che lavorano alla rete. Questo tipo di collegamento può provocare un serio pericolo di folgorazione e morte ed inoltre provocare incendio o esplosione della macchina nonché incendio della rete fissa dell'edificio.

**ATTENZIONE!** Rischio di scossa elettrica o folgorazione. Il generatore è potenzialmente pericoloso se utilizzato in modo sbagliato. Non toccarlo con le mani bagnate, non utilizzarlo in ambienti umidi o sotto la pioggia, la neve e la nebbia.

Collegare il generatore ad un picchetto di dispersione verso terra.

**ATTENZIONE!** Rischio di scossa elettrica o folgorazione. Mantenete i cavi di prolunga, di alimentazione, e gli utilizzatori, lontano dalle parti calde della macchina, pericolo di danneggiamento.

**ATTENZIONE!** Controllate il cavo di alimentazione del vostro apparecchio utilizzatore. Il cavo di alimentazione e il cavo di prolunga (se presente) devono essere controllati periodicamente e prima di ogni uso per vedere se presentano segni di danneggiamento o di invecchiamento. Se non risultassero in buone condizioni scollegate immediatamente il cavo e non usate l'apparecchio utilizzatore ma fatelo riparare.

**ATTENZIONE!** Mantenete il cavo di alimentazione del vostro apparecchio utilizzatore in posizione sicura. Tenete il cavo di alimentazione e il cavo di prolunga (se presente) lontani dal generatore, da superfici umide, bagnate, oliate, con bordi taglienti, da fonti di calore, da combustibili e da zone di transito veicolare e pedonale.

**5) PERICOLI GENERICI ATTENZIONE!** Pericolo di soffocamento. I sacchetti di nylon presenti nell'imballaggio possono provocare soffocamento se infilati sul capo e devono essere tenuti lontani dai bambini; se non più riutilizzabili devono essere tagliati e smaltiti nei rifiuti.

## NORME DI SICUREZZA GENERALI

**ATTENZIONE!** L'uso della macchina è vietato ai bambini e alle persone non perfettamente a conoscenza delle istruzioni d'uso contenute nel presente manuale.

Leggi e regolamenti locali possono prevedere una età minima per l'uso della macchina.

**ATTENZIONE!** L'operatore è responsabile verso terzi di eventuali incidenti o danni causati dall'uso della macchina, della sicurezza a persone e cose nella zona di utilizzo dell'energia prodotta.

**ATTENZIONE!** Non distraetevi e controllate sempre quello che state facendo: usate il buon senso. Non usate mai la macchina in condizioni di stanchezza, malessere, sotto l'effetto di alcool, droghe o farmaci che riducono la vigilanza.

**ATTENZIONE!** Installate il generatore in modo da non provocare pericoli a cose persone ed animali. Posizionalo su di una superficie stabile e sicura. Collocate il generatore ad almeno due metri di distanza da eventuali strutture di edifici, attrezzature. Non installatelo vicino a prodotti infiammabili o a carburante. Installatelo in ambienti ventilati.

E' vietato posizionarlo su tetti, ponteggi, scale, piani inclinati e vicino a piscine, pareti e veicoli per almeno un raggio di 2 m. Durante il funzionamento le vibrazioni, possono causare piccoli movimenti del generatore.

**ATTENZIONE!** Durante il funzionamento il generatore non deve essere coperto.

**ATTENZIONE!** L'uso della macchina genera rumore, emette nell'ambiente gas velenosi, e alcune superfici esterne della macchina presentano temperature elevate. Operate sempre con dei dispositivi di protezione individuale a norma per evitare lesioni al corpo, agli occhi, all'udito e alle vie respiratorie. Non inalate i gas di scarico.

**6) EFFICIENZA DELLA MACCHINA. ATTENZIONE!** Il generatore se in cattivo stato può causare pericolo per persone, animali e cose o danni alla macchina stessa. Controllate sempre l'efficienza e l'integrità della macchina. Non togliete alcun componente dalla macchina se non espressamente indicato nelle presenti istruzioni e non modificate in alcun modo la configurazione originale.

Non smontate per nessun motivo la macchina. Non manomettete per nessun motivo i componenti della macchina. Verificate periodicamente il fissaggio delle viti.

**ATTENZIONE!** Assicuratevi sempre che la griglia di aspirazione del motore e dell'alternatore, il filtro dell'aria e lo scarico del motore siano liberi da corpi estranei come carta, stracci, foglie, ecc.

**ATTENZIONE!** Non fate funzionare e non lasciate la macchina esposta agli agenti atmosferici quali pioggia, neve, nebbia, raggi solari diretti, alte e basse temperature.

**ATTENZIONE!** Non tentate di riparare la macchina o di accedere a organi interni, rivolgetevi sempre presso i centri assistenza autorizzati. Interventi effettuati da personale non autorizzato fanno decadere la garanzia e potrebbero generare pericolo. Richiedete e fate installare solo ricambi originali, rivolgetevi al vostro rivenditore di fiducia. L'utilizzo di ricambi non originali fa decadere la garanzia e potrebbe generare pericolo.



## INTRODUZIONE - PARTI E COMPONENTI

- (1) **filtro aria**- elemento spugnoso removibile, lavabile che limita l'ingresso di polvere all'interno del motore
- (2) **leva aria**- regola la quantità d'aria in ingresso nel motore.
- (3) **indicatore livello carburante**- indica la quantità di carburante presente nel serbatoio.
- (4) **tappo serbatoio carburante**- accesso al serbatoio per rifornire carburante.
- (5) **interruttore**- interruttore che protegge il generatore dal sovraccarico elettrico.
- (6) **prese 220V Volt AC**- consentono il collegamento di apparecchiature elettriche che lavorano a 220Volt, 50Hz, fase singola, a corrente alternata
- (7) **messa a terra**- Collegare propriamente a terra
- (8) **batteria 12V** - per accensione con chiave
- (9) **voltmetro**- consente la lettura del voltaggio in uscita.
- (10) **presa 12V DC**- consente di caricare unicamente batterie per autotrasporti 12 Volt
- (11) **tappo serbatoio olio**- accesso al serbatoio per rifornire o verificare il livello d'olio
- (12) **asta olio**- consente di verificare la presenza di olio
- (13) **Interruttore motore**- consente la messa in moto e l'arresto del motore
- (14) **messa in moto manuale**- tirare la corda per la messa in moto
- (15) **filtro carburante**- limit al'accesso di sporcizia e acqua all'interno del serbatoio carburante
- (16) **rubinetto carburante**- consente/limita l'accesso del carburante nel motore.
- (17) **candela**- consente l'accensione del motore
- (18) **Marmitta**- reduce il rumore del motore.
- (19) **Kit Ruote** - (ove previsto)

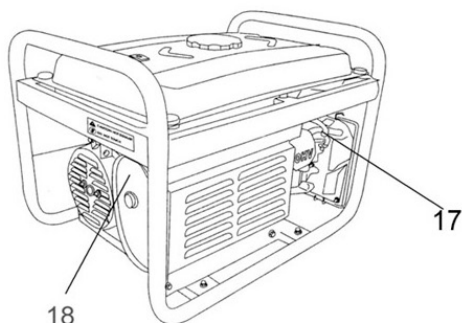
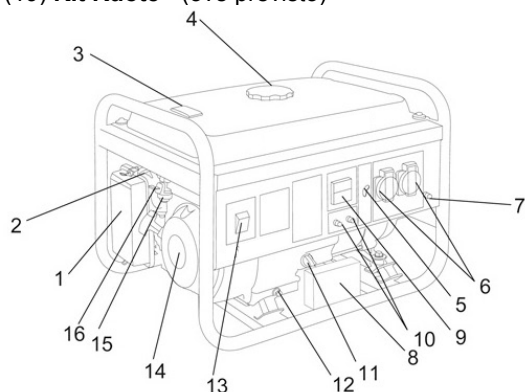

## 1 - RIFORNIMENTO CARBURANTE



### ATTENZIONE:

- La benzina e i suoi vapori sono estremamente infiammabili.
- Non rifornire in prossimità di oggetti infiammabili.
- Non lasciar fuoriuscire la benzina.

### IN CASO DI UTILIZZO DI CARBURANTI DIVERSI

**(BIOCARBURANTI, MISCELE BENZINA ALCOL ETILICO O ALTRO) LA GARANZIA DECADE.**

Questo generatore è progettato per funzionare con normale benzina verde per autotrazione civile.

Utilizzare solo benzine di qualità vendute da operatori commerciali autorizzati alla vendita di benzine per autotrazione. Si consiglia, per un utilizzo ottimale e per prolungare la vita del motore, l'uso di additivi per migliorare l'efficienza, la pulizia e la durata del motore. Seguire in questo caso le indicazioni del produttore degli additivi stessi.

Per aggiungere benzina:

1. Assicurarsi che il generatore sia posizionato su una superficie piana.
2. Svitare il tappo (**NOTA:** il tappo del serbatoio carburante può essere difficile da svitare).
3. Aggiungere lentamente benzina senza piombo nel serbatoio del carburante. Fare attenzione a non riempire troppo. L'indicatore di livello del carburante sulla parte superiore del serbatoio indica quanta benzina è contenuta nel serbatoio.
4. Riavvitare il tappo del serbatoio e pulire con cura eventuale benzina fuoriuscita.
5. Posizionare il rubinetto del carburante su ON (APERTO).

### IMPORTANTE:

- Non usare mai una miscela olio / benzina.
- Non usare mai benzina vecchia: potrebbe essersi deteriorata.
- Evitare di far entrare sporcizia o acqua nel serbatoio del carburante.
- La benzina può invecchiare nel serbatoio e rendere difficile avviare il generatore.
- Non conservare il generatore per lunghi periodi di tempo con carburante nel serbatoio.

## 2 - RIFORNIMENTO OLIO MOTORE

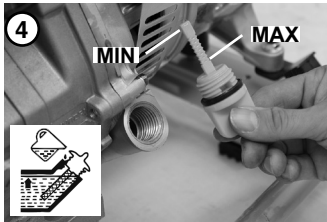
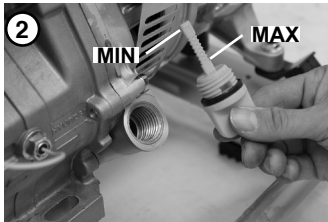
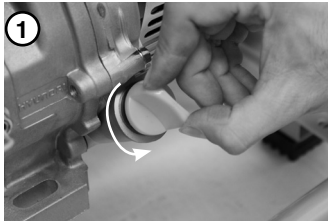

**ATTENZIONE: IL GENERATORE E' SPROVVISTO DI OLIO. SI RACCOMANDA DI RAGGIUNGERE IL LIVELLO DI OLIO RICHIESTO PRIMA DI PROCEDERE ALLA MESSA IN MOTO**

**Capienza serbatoio olio motore: 1,1 litri circa**

### **ATTENZIONE:**

- Non usare olio con additivi o per motori a due tempi
- Olio motore raccomandato: SAE 10W-30.
- L'uso di olio di bassa qualità potrebbe compromettere il funzionamento.

Controllate sempre il livello dell'olio motore prima dell'uso e dopo l'arresto del generatore. Prima del controllo assicuratevi che il generatore per il primo rifornimento o rabbocchi successivi sia posizionato in piano.

### **- Livello dell'olio motore**

Poiché la viscosità dipende dalle condizioni ambientali, Controllate sempre il livello dell'olio motore prima dell'uso e dopo l'arresto del generatore.

Prima del controllo assicuratevi che sia posizionato in piano.

1. Svitare il tappo dell'olio e pulite l'astina con un panno pulito
2. Reinserite l'astina nella sua sede senza avvitare
3. Nel caso in cui il livello dell'olio sia sotto il minimo segnato sull'astina, rabboccate il generatore fino al livello massimo indicato. In caso di primo rifornimento, sono necessarie le quantità sopra indicate.
4. Controllare che il livello sia corretto e a filo del filetto interno come indica icon.
5. Riavvitare il tappo del serbatoio

### 3 - MESSA A TERRA

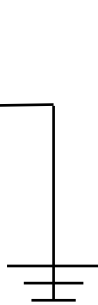
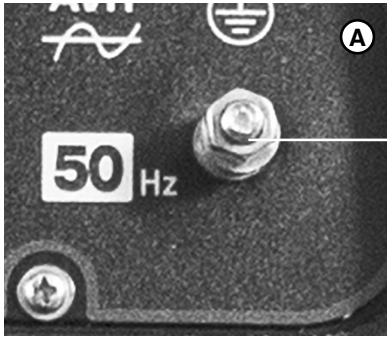

paletto e cavi non compresi

**ATTENZIONE: collegamenti elettrici sbagliati possono causare pericolo di scariche elettriche.**

Mettere a terra il generatore piantare il paletto e collegando l'apposito cavo elettrico al terminale indicato nella figura A (paletto e cavo non compresi nella confezione).

Contattare un elettricista qualificato oppure l'assistenza tecnica al 0141 1766315

# AVVIAMENTO DEL GENERATORE

## 4 - AVVIAMENTO MANUALE

Dopo aver eseguito tutte le operazioni nella sezione “PRIMA DELL'USO” procedere come segue per avviare il generatore manualmente.

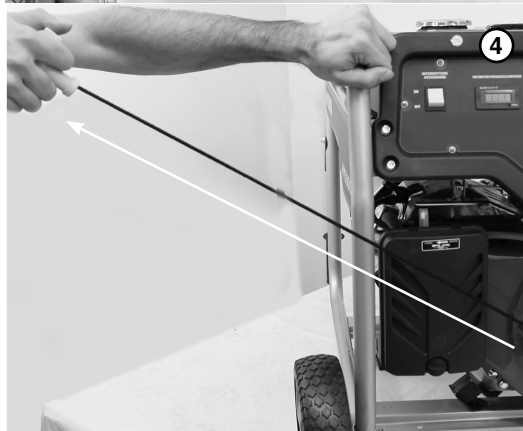
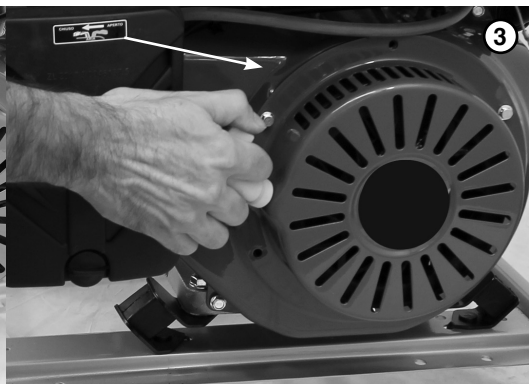

ITALIANO

## 4 - AVVIAMENTO MANUALE

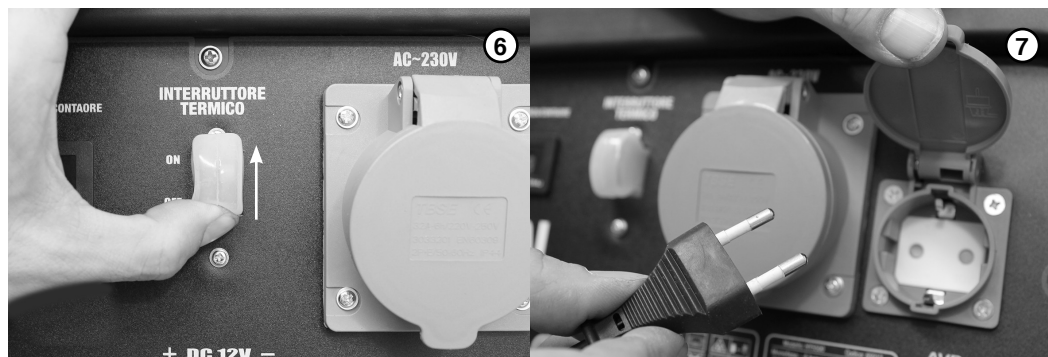

Per avviare il motore procedere nel seguente modo:

1. Preme il tasto posto sul pannello in posizione **ON**
2. Mettete la leva dell'aria in posizione **APERTO**.
3. Estrarre la manopola fino al punto in cui si avverte una forte resistenza e quindi reinserirla nella posizione iniziale.
4. Tirare decisamente la manopola dell'autoavvolgente con con forza e in modo deciso con tutte e due le mani se necessario (avvertirete una forte resistenza).

**NOTA:** La fune deve essere tirata come in figura 4 in modo parallelo al foro da cui esce e **(NON IN ALTRO MODO! ESEMPIO PERPEDICOLARMENTE )** può danneggiarsi e provocare la rottura della stessa.

**ATTENZIONE:** Durante l'avviamento manuale non lasciare bruscamente la manopola: per evitare danni all'autoavvolgente accompagnarla dolcemente nella posizione iniziale.

5. Una volta avviato il generatore e stabilizzato il funzionamento del motore, portare la leva dell'aria in posizione **CHIUSO**
6. Posizionare l'interruttore termico in posizione ON per dare tensione alle prese.
7. Inserire la spina per alimentare l'apparecchio desiderato.

A basse temperature, quando è difficile avviare il motore, prima di effettuare l'operazione rimuovere il tappo di gomma ed introdurre 2 cc c.a di olio motore.

6 - PRESA 12V

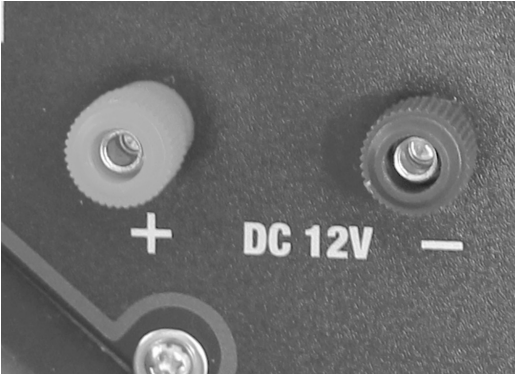

cavi non compresi

**PRESA 12 VOLT** (ove presente)

**ATTENZIONE** : La presa DC (12V) è destinata **unicamente alla ricarica di batterie 12 volt** di tipo automobilistico . Non collegare altri dispositivi a questa presa .

**ATTENZIONE** : Utilizzare il generatore **solo per ricaricare le batterie da 12 Volt**  
Non tentare mai di avviare un altro dispositivo o macchina con il generatore .

**Per collegare batterie da 12 volt alla presa DC(corrente continua):**

- 1 . Collegare l'estremità positiva del cavo di ricarica al terminale positivo della batteria e l'estremità negativa al terminale negativo .
- 2 . Collegare l'estremità positiva del cavo al ricettacolo positivo (uscita) sul generatore .
- 3 . Avviare il generatore .
- 4 . Collegare con attenzione l'estremità negativa del cavo negativo alla presa negativo sul generatore .
- 5 . Quando si scollega , scollegare sempre prima i fili dal generatore per evitare una scintilla .

**PERICOLO:** le batterie e gli accumulatori, una volta carichi, emettono gas idrogeno altamente esplosivo. Le batterie contengono anche acido , che possono causare gravi ustioni chimiche.

- Non lasciare fiamme libere o sigarette in prossimità di una batteria appena carica per alcuni minuti.
- Indossare sempre occhiali protettivi e guanti di gomma quando si carica una batteria.
- Se l'acido della batteria entra in contatto con la pelle , sciacquare con acqua .
- Se l'acido della batteria entra in contatto con gli occhi, sciacquare abbondantemente con acqua e chiamare immediatamente un medico.
- Se l'acido della batteria viene ingerito , bere grandi quantità di latte e chiamare immediatamente un medico.

# ARRESTO DEL GENERATORE

## 6 - SPEGNIMENTO

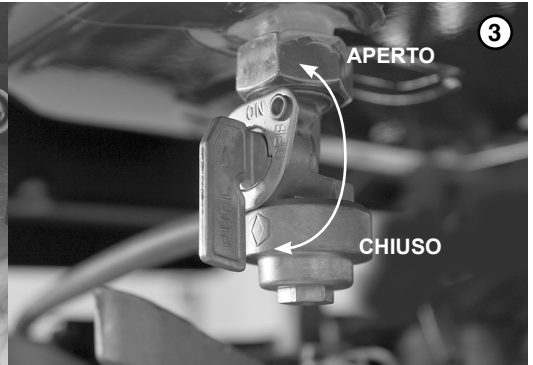
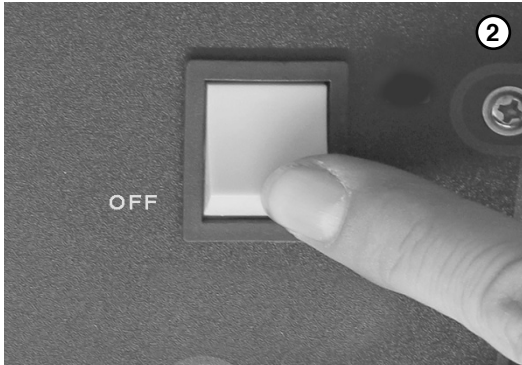
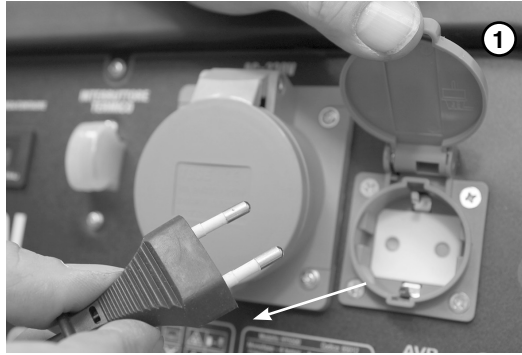

### ARRESTO DEL GENERATORE CON AVVIAMENTO MANUALE:

- Scollegare gli apparecchi utilizzati dal generatore, fare funzionare per qualche minuto senza carico.

1. Portate in posizione **OFF** l'interruttore posto sul pannello.
2. Posizionate il rubinetto del carburante su **OFF (CHIUSO)**.

**Nota:** per arrestare il generatore in emergenza, premere l'interruttore del generatore su "OFF"

**ATTENZIONE:** Non arrestate il motore all'improvviso poiché questo potrebbe causare un aumento anormale della temperatura, il grippaggio e la conseguente rottura del motore.

**NOTA:** Per lunghi periodi di inutilizzo si consiglia di rimuovere il carburante e l'olio motore per evitare che si creino depositi e deterioramento della benzina.



## 7 - MANUTEZIONE PROGRAMMATA

I controlli periodici e la manutenzione sono molto importanti al fine di mantenere il generatore in buone condizioni e sicuro. Spegnete il motore prima di qualunque intervento di manutenzione.

Se il motore essere mantenuto acceso, assicuratevi che l'ambiente sia ben ventilato. I fumi di scarico contengono gas velenoso di monossido di carbonio.

Tirate dolcemente l'accensione manuale fino a sentire resistenza per prevenire la formazione di ruggine nel motore in questo modo le valvole restano chiuse.

Dopo che il motore è stato usato, pulitelo immediatamente con un panno per prevenire corrosioni e rimuovere i sedimenti sporco e detriti.

INTERVENTO	CONTROLLO GIORNALIERO	OGNI 20 ORE O 1 VOLTA AL MESE	OGNI 50 ORE 1 VOLTA OGNI 3 MESI	OGNI 100 ORE 1 VOLTA OGNI 6 MESI	OGNI 300 ORE O 1 VOLTA OGNI ANNO
olio motore	controllo	cambio		cambio	
filtro aria	controllo		lavaggio		
coppa dell'olio				pulizia	
filtro olio				pulizia	
candele				pulizia	
valvole					controllo calibratura
copri cilindro					pulizia
serbatoio	lavaggio se necessario - sostituzione ogni 3 anni				

## 8 - SOSTITUZIONE OLIO MOTORE

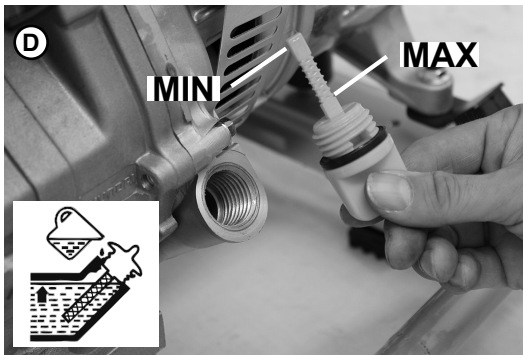
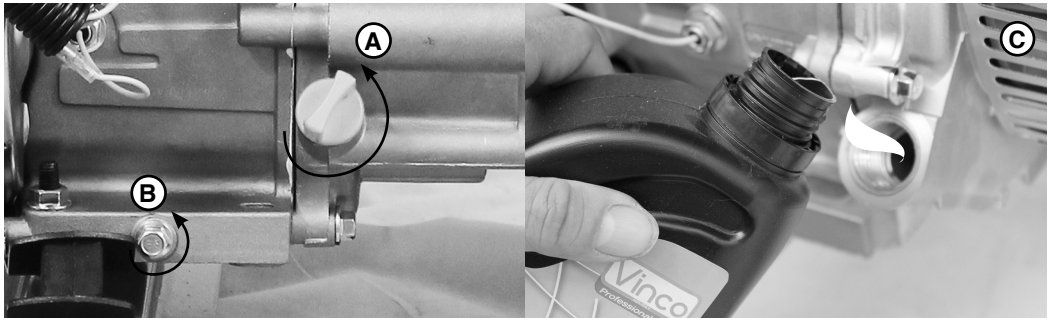

Mettere il generatore su di una superficie piana ed orizzontale.

Togliere l'olio quando è ancora tiepido, per assicurare un completo e rapido svuotamento.

A Togliere l'asta dell'olio.

B Svitare la vite di drenaggio, mettere un recipiente sotto al motore in corrispondenza del tappo scarico olio, lasciare colare tutto l'olio.

- Rimettere il tappo di drenaggio e poi serrarlo bene.

C Riempire con l'olio raccomandato SAE 10W40

D Controllare il livello sia corretto e al livello MAX.

### ATTENZIONE!

- Ogni operazione indicata di seguito deve essere effettuata con il motore spento
- L'interruttore di accensione motore in posizione "OFF"
- Fare riferimento alla scheda di sicurezza dell'olio motore.
- Smaltire l'olio secondo le norme vigenti.

### 9 - SOSTITUZIONE/PULIZIA FILTRO ARIA

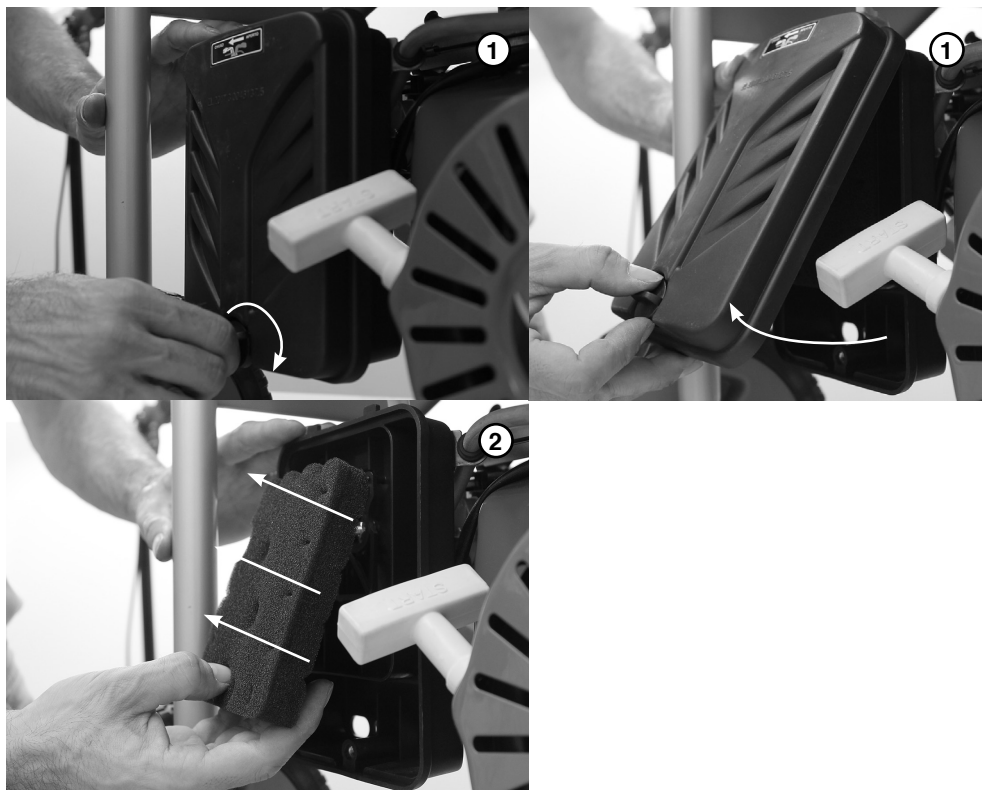

Un filtro dell'aria sporco limiterà il flusso di aria al carburatore.  
Per evitare malfunzionamenti del carburante, controllare il filtro dell'aria regolarmente.  
Controllare più frequentemente se il generatore lavora in aree molto polverose.

#### AVVERTENZE

Pulire solo con acqua e sapone o con solventi non infiammabili.

**NON pulire il filtro dell'aria usando benzina o solventi infiammabili,**  
può causare incendi o esplosioni.

#### NOTA

Non fare mai funzionare il generatore senza il filtro dell'aria.

In caso contrario il motore avrà un'usura molto rapida e potrebbe incorrere in gravi danni.

1 Togliere la vite e rimuovere il copri-filtro. Controllare che il filtro sia pulito.

2 Se il filtro dell'aria è sporco, pulirlo: lavare l'elemento filtrante in una soluzione di acqua calda e sapone, poi risciacquare accuratamente, in alternativa lavarlo con solvente non infiammabile o ad alto punto di infiammabilità;

Bagnatela con qualche goccia di olio motore e poi strizzare energicamente.

## 10 - SOSTITUZIONE/PULIZIA CANDELA



### MANUTENZIONE CANDELA

- Si raccomanda l'utilizzo di candele: F7RTC o equivalenti

1 Rimuovere il cappuccio della candela

2 Rimuovere la candela dall'apposita chiave.

3 Ispezionare la candela e se è danneggiata sostituirla con una nuova.

4 Misurare la distanza tra gli elettrodi della candela con uno spessimetro.

-Correggere la distanza deve essere 0,70 - 0,80 mm

5 Controllare l'integrità della rondella di tenuta della candela.

6 Avvitare la candela, serrare con l'apposita chiave fino a comprimere la guarnizione

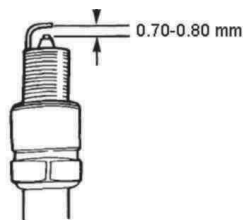

### NOTA

Utilizzare candele con un grado termico adeguato.

### 10 - SOSTITUZIONE/PULIZIA COPPA CARBURANTE

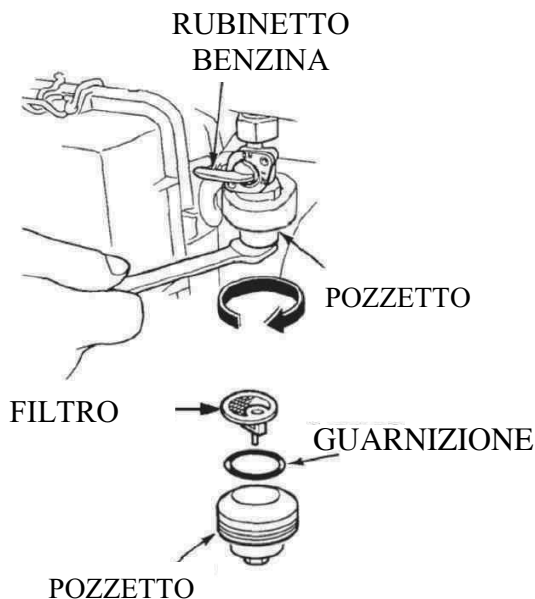

#### PULIZIA COPPA SEDIMENTI BENZINA

1 Ruotare il rubinetto benzina in posizione "OFF" (chiuso)

- Rimuovere il pozzetto del filtro e la guarnizione di tenuta svitando in direzione della freccia.

- Lavare il pozzetto, la guarnizione ed il filtro con un solvente non infiammabile o ad alto punto di infiammabilità

2 Riposizionare la guarnizione, il filtro e serrare saldamente il pozzetto.

3 Ruotare il rubinetto benzina in posizione "on" e controllare che non ci siano perdite.

### 11 - RIMESSAGGIO PER LUNGHI PERIODI

#### ATTENZIONE

Attendere che il generatore sia freddo prima di immagazzinarlo.

Non toccare parti calde del motore o dello scarico, possono causare bruciature o incendi.

Se il generatore viene immagazzinato per un lungo periodo, assicurarsi che l'area non sia troppo umida o polverosa.

1 Svuotare il serbatoio della benzina.

- Pullire il filtro benzina e la guarnizione e il pozzetto del filtro dai sedimenti.

- Rimuovere la benzina del carburatore allentando il bullone di scarico, poi rimontarlo e serrare il bullone.



#### ATTENZIONE

Rimuovere la benzina del serbatoio con il motore spento e in una zona ben areata.

Non fumare e non avvicinare fiamme o scintille al generatore durante le operazioni di rimessaggio.

La benzina è altamente infiammabile ed esplosiva in determinate condizioni.

1 Togliere l'asta dell'olio e svitare il tappo di drenaggio, quindi togliere tutto l'olio dal motore. Poi avvitare il tappo di drenaggio e riempire il motore con olio nuovo fino al livello massimo.

2 Togliere la candela e versare un cucchiario di olio del cilindro.

3 Tirare la maniglia dell'avviamento a strappo per far eseguire qualche rotazione al motore e distribuire l'olio all'interno del cilindro, infine rimontare la candela.

4 Tirare lentamente la maniglia dell'avviamento fino a sentire resistenza e lasciare le valvole di aspirazione e scarico in posizione chiusa.

5 Posizionare il generatore in una area pulita.

## SCHEDA TECNICA

**Codice: 65123P**

**Modello: PT3800-Q**

**4 TEMPI - MONOFASE - RAFFREDDAMENTO AD ARIA**

<b>AVVIAMENTO:</b>	<b>MANUALE</b>
<b>POTENZA MOTORE:</b>	<b>6,5 HP</b>
<b>TENSIONE/FREQUENZA:</b>	<b>230V / 50 Hz</b>
<b>POTENZA MASSIMA IN USCITA:</b>	<b>3,0 Kw</b>
<b>POTENZA DI ESERCIZIO:</b>	<b>2,7 Kw</b>
<b>CAPACITA' SERBATOIO</b>	<b>15 litri</b>
<b>CARBURANTE:</b>	<b>2 shuko x 16A</b>
<b>PRESE:</b>	<b>12V - 8,3 A</b>
<b>USCITA 12 V:</b>	<b>si</b>
<b>RUMOROSITA' 7 m:</b>	<b>95 dB</b>
<b>SCHEDA AVR:</b>	<b>si</b>
<b>PESO:</b>	<b>44 Kg</b>

## RISOLUZIONE PROBLEMI

### IL MOTORE NON SI AVVIA:

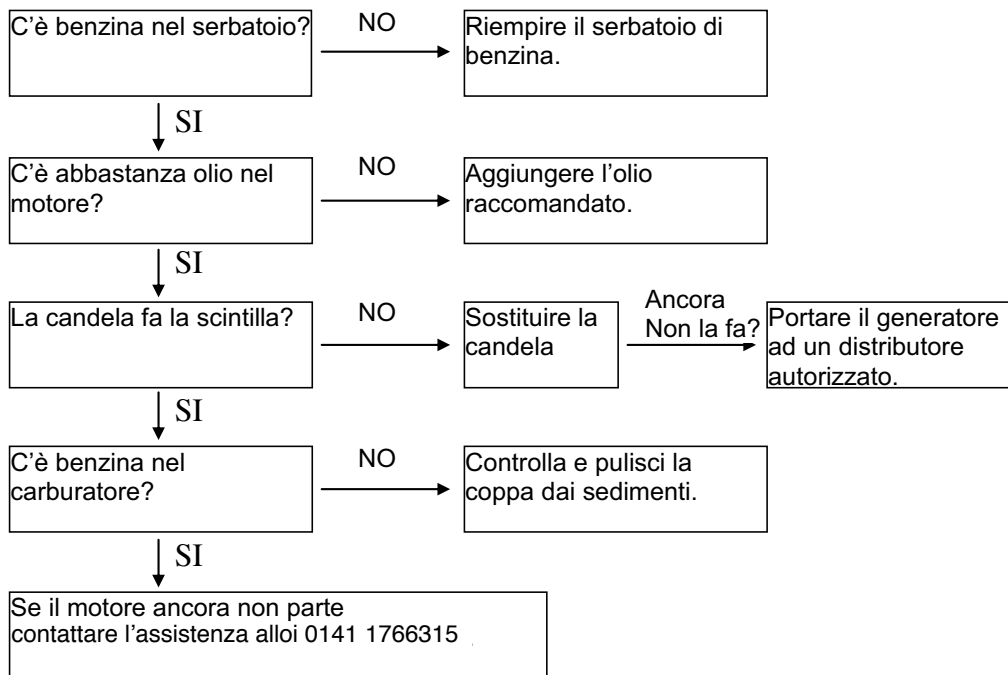

### NON ARRIVA TENSIONE ALLA PRESA:

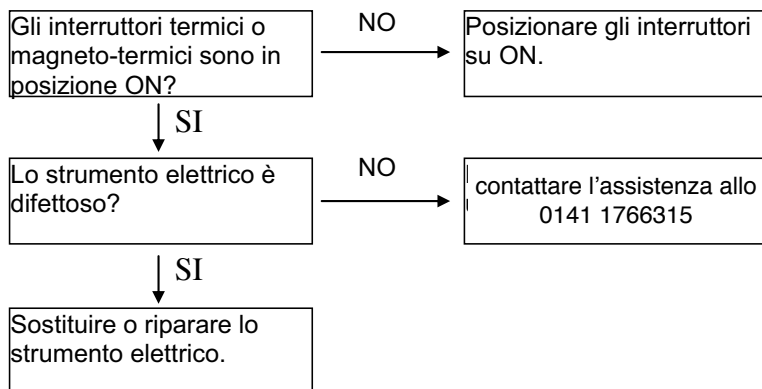



# SCHEMA ELETTRICO

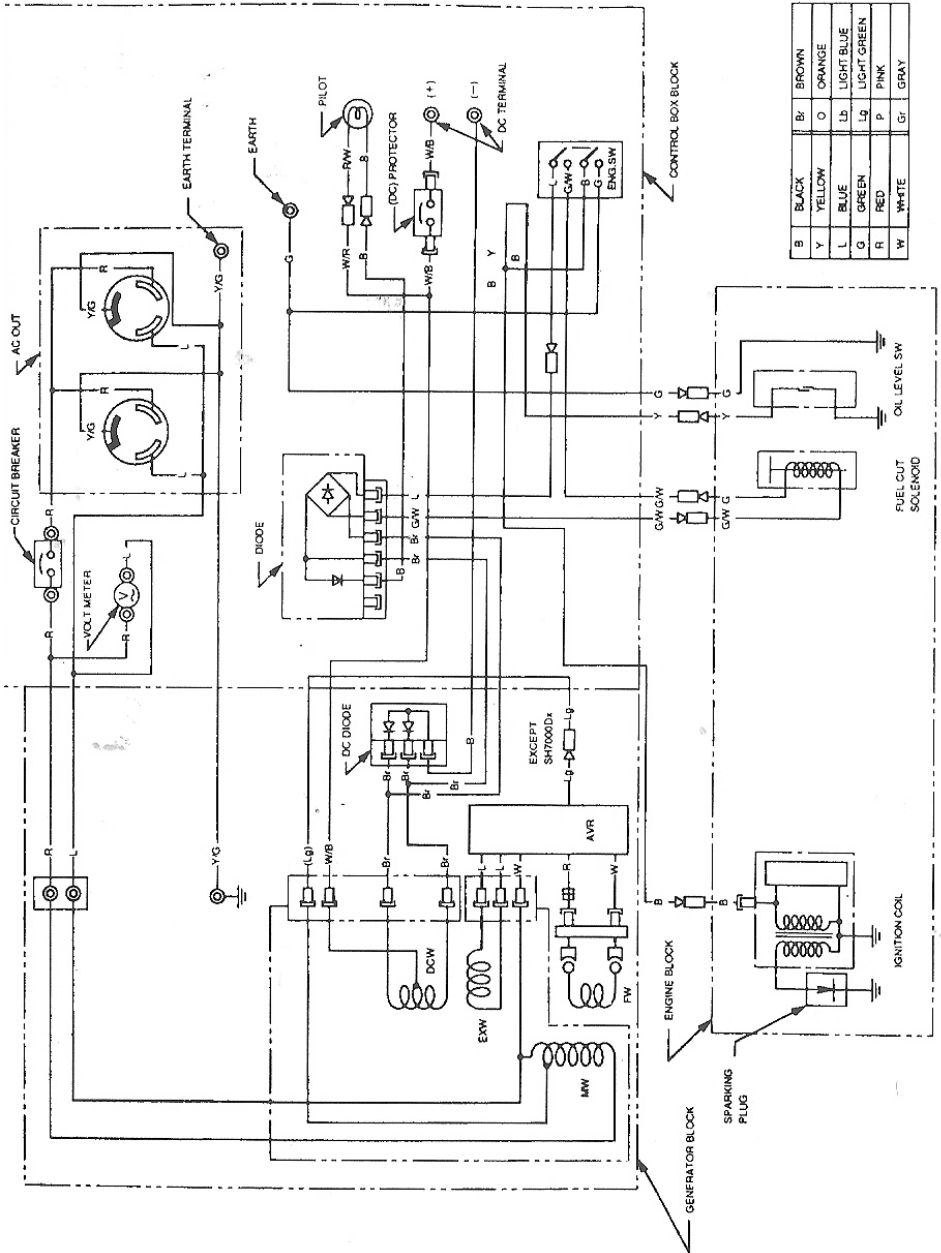

**CERTIFICATO DI GARANZIA**  
**Vinco s.r.l. - P.zza Statuto,1 - 14100 Asti - Italy**

Modello: \_\_\_\_\_ Codice: \_\_\_\_\_

Data di acquisto \_\_\_\_\_

**QUESTO CERTIFICATO NON DEVE ESSERE SPEDITO MA  
CONSERVATO UNITAMENTE ALL'IMBALLO ORIGINALE**

La garanzia ha validità soltanto se corredata da **RICEVUTA FISCALE**,  
Vi consigliamo quindi di allegarla al presente certificato di garanzia.

La garanzia ha valore per un periodo di 2 anni dalla data di acquisto (un anno in caso di beni strumentali) e viene comprovata da un documento valido agli effetti fiscali, rilasciato dal venditore autorizzato, riportante la ragione sociale dello stesso e la data in cui è stata effettuata la vendita. Affinché la garanzia sia operativa, è necessario che il certificato di garanzia sia conservato unitamente ad uno dei documenti validi agli effetti fiscali riportante gli estremi identificativi del prodotto, e che entrambi siano esibiti in caso di intervento da parte di personale tecnico dei Centri Assistenza Autorizzati.

Questo certificato di garanzia si riferisce alle condizioni di Garanzia Convenzionali del Produttore nei confronti del Consumatore e non pregiudica i diritti della Garanzia Europea (previsti dalla Digs 206/2005 Codice del Consumo).

Per fruire del servizio di assistenza tecnica in garanzia, il consumatore può:

1. recarsi presso il punto vendita senza alcuna incombenza ulteriore; 2. richiedere il servizio aggiuntivo di assistenza con ritiro a domicilio. Il servizio è aggiuntivo e non sostitutivo rispetto a quello di cui al punto 1 e si applica solo alle tipologie di prodotti previste da Vinco. Invitiamo a contattare Vinco allo scopo di verificare se il prodotto possa usufruire di questo servizio.

All'interno del periodo di garanzia, Vinco S.r.l. si impegna a sostituire o riparare gratuitamente le parti componenti l'apparecchio che risultino difettose all'origine per vizi di fabbricazione, senza alcuna spesa per il consumatore.

Non sono coperte dalla garanzia tutte le parti che dovessero risultare difettose a cause di negligenza o trascuratezza nell'uso (mancata osservanza delle istruzioni per il funzionamento dell'apparecchio), errata installazione o manutenzione, manutenzione operata da personale non autorizzato, danni da trasporto, ovvero di circostanze che, comunque, non possono farsi risalire a difetti di fabbricazione dell'apparecchio. Sono esclusi dalle prestazioni in garanzia gli interventi inerenti l'installazione e l'allacciamento agli impianti di alimentazione nonché le manutenzioni citate nel libretto di istruzioni.

Non sono inoltre coperti da garanzia le avarie causate da urti, manomissioni o installazioni improprie.

Questo certificato di garanzia è valido solo se l'apparecchiatura è venduta ed installata sul territorio italiano (compresi la Repubblica di San Marino e la Città del Vaticano). La richiesta di intervento per riparazioni in garanzia verrà evasa con prontezza dagli organi competenti, compatibilmente con le esigenze di carattere organizzativo. Il produttore non potrà comunque rispondere di disagi dipendenti da eventuali ritardi nell'esecuzione dell'intervento. Il consumatore finale dovrà presentare l'apparecchio da riparare in garanzia presso il punto vendita, unitamente al documento fiscale di acquisto ed al certificato di garanzia. Il produttore declina inoltre ogni responsabilità per eventuali danni che possano, direttamente o indirettamente, derivare a persone, cose ed animali domestici in conseguenza della mancata osservanza di tutte le prescrizioni indicate nell'apposito Libretto Istruzioni e concernenti specialmente le avvertenze in tema di installazione, uso e manutenzione dell'apparecchio. Qualora l'apparecchio venisse riparato presso uno dei Centri Assistenza Autorizzati indicati dal produttore, i rischi di trasporto relativi saranno a carico dell'utente nel caso di invio diretto ed a carico del Servizio nel caso di ritiro presso l'utente.

## CONDIZIONI DI GARANZIA E ASSISTENZA TECNICA

Fatte salve le “condizioni di decadenza della garanzia legale” riportate in questo libretto, il Rivenditore Hyundai Power Products applicherà le condizioni previste dalla normativa in vigore. Vinco Srl, in qualità di Licenziatario per l'Italia dei prodotti Hyundai Power Products, applica una garanzia commerciale a supporto dell'attività del Rivenditore.

Il Rivenditore Autorizzato e il Consumatore finale cliente di Rivenditore Autorizzato possono rivolgersi quindi direttamente al Centro di Assistenza Tecnica Vinco Srl per:

- **Informazioni tecniche su uso e manutenzione.**

- **Interventi relativi all'assistenza tecnica del prodotto**, quali riparazione o sostituzione del prodotto, qualora il cliente sia in possesso di documento di acquisto precedente i 24 mesi dalla data della presentazione della problematica. Il servizio è disponibile a pagamento anche per i prodotti fuori garanzia e comprende ritiro e riconsegna presso l'indirizzo del richiedente. L'Assistenza Tecnica Vinco Srl può demandare a terze parti lo svolgimento di operazioni di riparazione autorizzate.

- **Servizio di ritiro a domicilio.** Per alcune categorie di prodotto è prevista, quando indicato sulla confezione del prodotto, il servizio di ritiro a domicilio del Cliente, riparazione e riconsegna a titolo gratuito, per tutta la durata della garanzia legale. Il ritiro a domicilio viene accordato a insindacabile giudizio del servizio di Assistenza Tecnica Vinco Srl (fermi restando tutti gli altri obblighi di garanzia legale).

- **Invio a titolo gratuito di parti o ricambi per prodotti in Garanzia legale.**

Tale invio viene deciso a insindacabile giudizio del servizio di Assistenza Tecnica Vinco Srl qualora riguardi la sostituzione di parti secondarie o con funzione estetica. Tutti i ricambi che riguardano la manutenzione ordinaria (elenco indicativo non esaustivo: candele, filtri, oli) sono sempre a pagamento.

### **Assistenza Tecnica Vinco Srl – Hyundai Power Products (Rivenditori Autorizzati e loro Clienti Finali)**

E' possibile contattare l'Assistenza nei seguenti modi.

- **Compilando l'apposito Form sul sito [www.vincoasti.com](http://www.vincoasti.com)** alla sezione “Assistenza”. Attenzione, per il ritiro a domicilio è necessario munirsi di codice di autorizzazione fornito contattando il Centro di Assistenza stesso, raggiungibile nei modi che seguono.

- **Call Center Tecnico.** Attivo tutti i giorni lavorativi negli orari 10-12/15-17:  
0141 176.63.15

## CONDIZIONI DI GARANZIA E ASSISTENZA TECNICA

- **E-mail.** Per l'attivazione dei servizi di Assistenza o per conoscere lo stato di una riparazione: [assistenza@vincoasti.it](mailto:assistenza@vincoasti.it)  
per la richiesta di ricambi: [ricambi@vincoasti.it](mailto:ricambi@vincoasti.it)
- **Fax.** Nel caso non fosse disponibile l'utilizzo di una casella e-mail è possibile inviare la propria richiesta di assistenza al numero:  
0141 35.12.85

Assistenza Tecnica Vinco Hyundai Power Products, Viale Giordana 7, 10024 Moncalieri

**Attenzione: il servizio di Assistenza Tecnica non è aperto al pubblico. Contattare il numero telefonico 0141 176.63.15 per qualsiasi necessità.**

Attenzione: Vinco Srl si riserva, senza alcun preavviso, di variare i contenuti di tale servizio post vendita, fermi restando gli obblighi di legge. I servizi descritti saranno prestati soltanto sui prodotti commercializzati sul territorio italiano da Vinco Srl. Il servizio di ritiro a domicilio è applicabile alle sole categorie di prodotto individuate da Vinco Srl, che sono modificabili anch'esse nel tempo e senza alcun preavviso.

Non sono coperte dalla garanzia tutte le parti che dovessero risultare difettose a cause di negligenza o trascuratezza nell'uso (mancata osservanza delle istruzioni per il funzionamento dell'apparecchio), errata installazione o manutenzione, manutenzione operata da personale non autorizzato, danni da trasporto, ovvero di circostanze che, comunque, non possono farsi risalire a difetti di fabbricazione dell'apparecchio.

Sono esclusi dalle prestazioni in garanzia gli interventi inerenti l'installazione e l'allacciamento agli impianti di alimentazione nonché le manutenzioni citate nel libretto di istruzioni. Non sono inoltre coperti da garanzia le avarie causate da urti, manomissioni o installazioni improprie. La Garanzia è valida solo se l'apparecchiatura è venduta ed installata sul territorio italiano (compresi la Repubblica di San Marino e la Città del Vaticano). La richiesta di intervento per riparazioni in garanzia verrà evasa con prontezza dagli organi competenti, compatibilmente con le esigenze di carattere organizzativo. Il produttore non potrà comunque rispondere di disagi dipendenti da eventuali ritardi nell'esecuzione dell'intervento. Il consumatore finale dovrà presentare l'apparecchio da riparare in garanzia presso il punto vendita, unitamente al documento fiscale. Il produttore declina inoltre ogni responsabilità per eventuali danni che possano, direttamente o indirettamente, derivare a persone, cose ed animali domestici in conseguenza della mancata osservanza di tutte le prescrizioni indicate nell'apposito Libretto Istruzioni e concernenti specialmente le avvertenze in tema di installazione, uso e manutenzione dell'apparecchio. Qualora l'apparecchio venisse riparato presso uno dei Centri Assistenza Autorizzati indicati dal produttore, i rischi di trasporto relativi saranno a carico dell'utente nel caso di invio diretto ed a carico del Servizio nel caso di ritiro presso l'utente.

IT	Dichiarazione di conformità CE	SK	Prehľadzenie o zhodě ES	BA/HR	EG – izjava o konformnosti
FR	Declaration de conformité CE	PL	Deklaracja zgodności WE	RO	Declarație de conformitate CE
GB	EC delaration of conformity	SI	ES izjava o skladnosti	DE	EG - Konformitätserklärung
CZ	Prohlášení o shodě EU	HU	CE-megfelelősgéi nyilatkozat		



VINCO s.r.l. - P.zza Statuto,1 - 14100 Asti - Italia

DE Hiermit erklären wir, dass der nachfolgend beschriebene Artikel aufgrund seiner Konzipierung und Bauart sowie in der von Vinco SRL in Verkehr gebrachten Ausführung den einschlägigen grundlegenden Sicherheits-und Gesundheitsanforderungen der EG- Richtlinien entspricht.

IT Con la presente dichiariamo che l'articolo di seguito descritto, in base alla sua concezione e costruzione ed alla messa in circolazione da parte della Vinco SRL è conforme ai requisiti fondamentali di sicurezza e salute delle direttive CE.

FR Avec la présente nous déclarons que l'article décrit ci-aprèsrepond en matière conception et de construction ainsi que dans son modèle commercialisé par la Vinco SRLaux exigences fondamentales de sécurité et sanitaires et aux directives communitaires applicable.

GB We herewith declare that the following product complies with the appropriate basic safety and health requirements of the EC directives based on its design and type, as brought into circulation by Vinco SRL.

CZ Tímto prohlašujeme že následovně popsane zboží svou koncepcí a konstrukcí rovněž i provedením, jenž bylo dáno do prodeje společností Vinco SRL, odpovídá příslušným základním bezpečnostním a zdravotním požadavkům směrnic EU.

PL Nijęszym deklarujemy iż niżej określony artykuł, w formie wprowadzonej na rynek przez Vinco SRL, spełnia ze względu na project I konstrukcję podstawowe wymagania bezpieczeństwa pracy oraz ochrony zdrowia narzucane przez dyrektywy WE.

SK Týmto prehlasujeme že nasledovne popisovaný tovar na základe svojho návrhu a konstrukcie, ako aj prevedenia uvedeného spoločnosťou Vinco SRL do prevádzky, in zdravotvenim zahtevam, ki so v skladnosti z EU smernicami.

SI S tem izjavljamo mi da je opisani proizvod na osnovi njegove naslove in vrste konstrukcije kot tudi pri Vinco SRL v prodajo spuščena izvedba odgovarja temeljnim varnostnim in zdravstvenim zahtevam, ki so v skladnosti z EU smernicami.

HU Ezennel nyilatkozunk hogy a következőkben leírt árucikk koncepciójában és kiviteli módjában valiant az Vinco SRL által forgalomba hozott kiviteleben megfelel az EU rá vonatkozó alapvető biztonsági-es egészségvédelmi előírásainak.

BA/HR Ovim izjavljujemo da u slijedećem opisani proizvod na osnovu njegovog koncipiranja i načina gradnje kao i izlaganja izdanog od Vinco SRL odgovara jasnim, osnovnim sigurnosnim i zdravstvenim zahtjevima EG smjernica.

RO Noi declaram de proprie raspundere ca articolul descris mai jos, pe baza conceptiei și tipului sau constructiv sale, precum și al execuțiilor puse în circulație de Vinco SRL, se conformeaza cerințelor pentru securitatea muncii și sanatației ale directivelor UE in materie.

DE	Produkttyp	GB	Product	PL	Produktu	BA/HR	Proizvoda	GENERATORE DI CORRENTE 65123P/PT3800Q
IT	Prodotto	CZ	Produktu	SI	Proizvoda	RO	Produsului	
FR	Produit	SK	Produktu	HU	Termek típusa			

IT	Directive CE	SK	Aplikovateľné smernice EU	BAHA	EG – smjernice
FR	Directives CE applicables	PL	Dyrektywy WE	RO	Directive UE applicable
GB	Applicable EC directives	SI	Uporabljene ES smernice	DE	Anwendbare EG-Richtlinien
CZ	Směrnice EU	HU	EU Műszaki Irányelvek		

Direttiva 2006/42/EC Direttiva 2006/95/EC Direttiva 2004/108/EC -  
Direttiva 2000/14/EC emendata da Direttiva 2005/88/EC, Allegato VI.1 DLgs 262/2002.  
Fascicolo tecnico custodito presso Vinco Srl, Piazza Statuto 1 14100 Asti, da Daniele Nossa.  
Livello di potenza sonora garantita: 97 dB(A) - Livello di potenza sonora misurata: 94 dB(A)  
Organismo notificato: TUV SUD Product Service GmbH, Ridlestrasse 65 80339 Munchen, Germany  
Ispezioni periodiche a cura di TUV SUD Product Service GmbH

IT	Norme armonizzate applicat	SK	Použitě harmonizované normy	EN 12601:2010 EN 1679-1:1998/A1:2011 EN 60204-1:2006
FR	Normes armonisées applicable	PL	Zastosowano zharmonizowane normy	
GB	Applicable harmonized standards	SI	Uporabljeni usklajeni normativi	
CZ	Aplikované harmonizační normy	HU	Alkalmazott harmonizált szabványok	
DE	Angwandte harmonisierte normen	BA HA	Primijenjene harmonizirajuće norme	
RO	Norme armonizzate aplicabile			

Asti li, 20 novembre 2022  
L' Amministratore

Lidio Conti

**ENGLISH**

# Gasoline Generator Instruction Manual



**Warning: Please read the manual carefully before using the unit!**

## **CONTENTS**

1. SAFETY INSTRUCTION
2. COMPONENT IDENTIFICATION
3. CONTROLS
  - 1) Engine Switch
  - 2) Recoil Starter
  - 3) Fuel Valve
  - 4) Choke
  - 5) Circuit Breaker
  - 6) Ground Terminal
  - 7) Oil Alert System
4. GENERATOR USE
  - 1) Connections to a Building's Electrical System
  - 2) Ground System
  - 3) AC Applications
  - 4) AC Operation
  - 5) DC Operation (If available)
  - 6) High Altitude Operation
5. PRE-OPERATION CHECK
  - 1) Engine Oil
  - 2) Fuel Recommendation
6. STARTING / STOPPING THE ENGINE
7. MAINTENANCE
  - 1) Maintenance Schedule
  - 2) Tool Kit
  - 3) Engine Oil Change
  - 4) Air Cleaner Service

5) Fuel Sediment Cup Cleaning

6) Spark Plug Service

8. TRANSPORTING AND STORAGE

9. TROUBLESHOOTING

10. WIRING DIAGRAM

11. SPECIFICATIONS

12. EC DECLARATION OF CONFORMITY

## 1. SAFETY INSTRUCTION



Warning:

1. Attention! Exhaust gases are toxic. Do not operate the generator in a room without ventilation system!
2. Children should be protected by keeping them at a safe distance from the generator set!
3. Refilling of the generating sets are not allowed during the operation!
4. If the generator will be mounted in a closed room, relevant safety regulations against fire and explosion should be followed!
5. Do not connect to household circuit!
6. Do not use in wet condition!
7. Keep in flammable away!
8. When refuelling:
  - a) stop engine;
  - b) no smoking;
  - c) do not spill.



### General security instructions

- The operator must know the principles of functioning and the structure of the generator and the motor. He must know how to stop the motor in case of urgency and how to manipulate the controls.
- Never let children use this device.
- Never let people who do not know these instructions use this device. Local regulations may impose restrictions on the age of the user.
- Please do not use this device when people, especially children, or pets are nearby. Direct them away from the working area.
- The operator or the user are responsible for possible accidents or damage to other persons or to their property.
- Do not wear loose clothing or jewellery as this can get caught in the machinery as it runs.



- Use safety equipment. Wear protective gear such as an anti-dust mask, non-slip safety shoes, a helmet or hearing protection.
- Stay vigilant, watch what you are doing and show good sense when you use the generator. Do not use if you are tired or under the influence of drugs, alcohol or medicines.
- Install the generator in a place that is well ventilated and make sure that there is at least 1.5 metres between the generator and the walls of the building or other equipment. Do not place flammable liquids or gases near the generator.
- Do not run the generator in an enclosed or badly-ventilated space. The exhaust gas from the motor contains carbon monoxide which is toxic and may lead to a loss of consciousness or death.
- Run the generator in respect of the power indicated in the user's manual. Do not run the generator with an overload or at excessive speed.
- The silencer of the generator becomes extremely hot when the motor runs or even for a time after it has stopped. Do not touch it as it will burn you.
- Do not transport or move the generator until it has cooled down.
- Perform periodic maintenance and resolve problems that appear immediately. Do not run the generator before correcting any fault detected.
- The generator uses a system of air-cooling, and it is necessary to clean its components regularly, including the grilles, the cover of the fan and the fan itself so as to ensure cooling.
- Keep the fuel filter clean, and change the oil of the motor regularly.
- Periodically check the installation of the connections and the tightness of the fixations, re-tightening them if necessary.
- Clean the components of the air filter periodically, and replace the air filter when necessary.
- Remove any electrical equipment that is plugged in before starting or stopping the generator.
- Before transporting the generator, you must empty the fuel tank.
- Maintenance and repair of the generator must be carried out by a qualified technician from an authorised after-sales service centre.

Warning: when you start the generator with the cord, watch out for sudden changes in the rotation of the motor!!! Risk of wounding!!! Never cover the generator when it is running. The cut-out mounted on the generator has the aim of reducing the risk of electric shock. If it needs to be replaced with another cut-out, the latter must correspond to the technical specifications of the generator. Due to important mechanical constraints, it is necessary to use a flexible sheathed cable with a strong rubber protective layer (conforming to IEC 245-4) or a similar cable. If using an electrical extension cable, the total length of the

extension must not exceed 60m when the section of the wire is 1.5mm<sup>2</sup> and must not exceed 100m when the section of the wire is 2.5mm<sup>2</sup>.

#### **Additional requirements for low-power generating sets for use by laymen**

- Protect children by keeping them at a safe distance from the generating set.
- Fuel is combustible and easily ignited. Do not refuel during operation. Do not refuel while smoking or near naked flames. Do not spill fuel.
- Some parts of the internal combustion engine are hot and may cause burns. Pay attention to the warnings on the generating set.
- Engine exhaust gases are toxic. Do not operate the generating set in unventilated rooms. When installed in ventilated rooms, additional requirements for fire and explosion protection shall be observed.
- Before use, the generating set and its electrical equipment (including lines and plug connections) should be checked to ensure that they are not defective.
- Protection against electrical shock depends on circuit breakers specially matched to the generating set. If the circuit breakers require replacement, they should be replaced with a circuit breaker having identical ratings and performances characteristics.
- Due to high mechanical stresses, only tough rubber-sheathed flexible cable (in accordance with IEC 60245-4) or the equivalent should be used.
- The user shall conform to regulations of electrical safety applicable to the place where the generating sets are used.
- The user must respect the requirements and precautions in the case of resupply by generating sets of an installation, depending on existing protective measures in this installation and applicable regulations.
- Generating sets should only be loaded up to their rated power under the rated ambient conditions.
- Prior to commencing maintenance work it shall be ensured that untimely start-up is not possible.

#### **Security measures when filling the fuel tank**

- The fuel is extremely flammable and poisonous.

- This generator only uses petrol (gasoline); any other kind of fuel will damage the motor.
- Do not overfill the tank with petrol to avoid spilling. If you notice a spill, it must be wiped up completely with a dry cloth before starting the motor.
- If you swallow fuel by mistake, if you inhale fuel vapours or if you get drops of fuel in your eyes, see a doctor immediately. If a certain quantity of fuel is spilt on your skin or clothing, wash or change your clothes.
- Always stop the motor of the generator when filling it with fuel.
- Never fill the fuel tank while smoking or near a naked flame.
- Make sure you don't spill fuel on the motor and the exhaust grille of the generator during filling with fuel.
- Keep the fuel in an appropriate recipient and sheltered from any sources of fire.
- Carry out filling in a safe place, and slowly open the fuel cap to release the pressure which has built up inside the tank. Wipe up any drops of petrol that have spilled before starting the motor.
- To prevent fire, move the generator at least 4 metres away from the area for filling with fuel.
- Make sure that the fuel cap is tightly closed before starting.
- Do not keep petrol in the tank for a long time.
-  While using or transporting the generator, make sure you keep the generator upright, otherwise the fuel may escape from the carburettor or the fuel tank.



#### **Electrical safety**

Before each use ensure that the load to be connected does not exceed the power of the current produced by the generator.

#### **To avoid electric shock, you must follow the following instructions:**

- Do not touch the generator with wet hands.
- Do not run the generator under rain or snow.
- Do not run the generator near water.
- Connect the generator to earth. Use a sufficiently thick conductor for the earth wire.
- Do not operate the generator in parallel with another generator.
- If using electrical extensions, make sure that they are sufficiently thick to transport the current and that they are used correctly.



The connection of a generator used for auxiliary power to the electrical installation of a building must be performed by a qualified electrician, and in conformity to the provisions of the

applicable laws and norms in the field of electricity. Incorrect connections will cause leakage of the current from the generator into the lines of the public electricity company. Such leakage could electrocute the workers of the public electricity company working on the network or other persons in contact with the line during a power cut. Also, when the public power supply is re-established, the generator can explode, catch fire or generate fires in the building's electrical installation.



Before connecting electrical devices to the generator, make sure that their voltage specifications and frequency of functioning correspond to the technical characteristics of the generator. There may be damage if the device connected is not designed to function with a voltage tolerance of +/- 10% or a frequency tolerance of +/- 3 % compared with those of the generator.

**Protection of the environment**





- You must periodically check the silencer (Before doing this, switch off the generator and let it cool completely). A damaged silencer increases noise.
- Do not throw motor oil into the drains but deposit it at a collection point set up for that purpose.
- The fuel for this machine is combustible and explosive. After stopping the machine, you must handle the remaining fuel correctly and meet local environmental requirements.

To dispose of residual fluids, proceed as follows:

- ♣ Close the fuel tap
- ♣ Drain fuel from the fuel tank
- ♣ Empty carburettor fuel

**Symbol explanation**

	Attention!
	Please read the manual carefully before using the unit!
	Conforms to relevant safety standards
	Do not dispose of old appliances with domestic rubbish .

	Add engine oil.
	Guaranteed sound power level
	No naked flames
	Ground connection

## 2. CONTROLS

### 1) Engine Switch

To start and stop the engine.

Switch position:

OFF: To Stop the engine. Key can be removed/inserted.

ON: To run the engine after starting.

START: To start the engine by turning the starter motor.

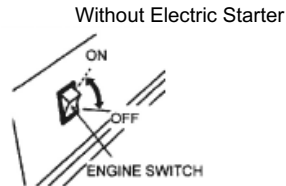
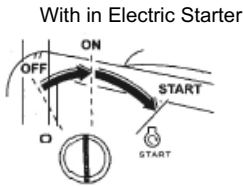

Return the key to the ON position once the engine has started. Do not use the starter for more than 5 seconds at a time. If the engine fails to start, release the switch and wait 10 seconds before operating the starter again.

### 2) Recoil Starter

To start the engine, pull the starter grip lightly until resistance is felt, then pull briskly.

#### NOTICE

**Do not allow the starter to snap back against the engine. Return it gently to prevent damage to the starter.**

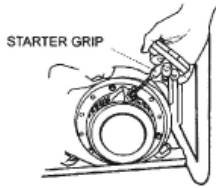

### 3) Fuel Valve

The fuel valve is located between the fuel tank and carburetor. When the valve lever is in the ON position, fuel is allowed to flow from the fuel tank to the carburetor. Be sure to return the lever to OFF after stopping the engine.

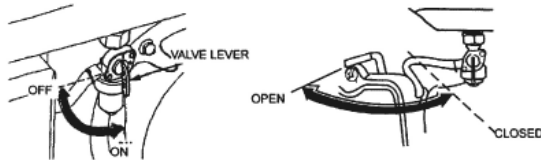

### 4) Choke

The choke is used to provide an enriched fuel mixture when starting a cold engine. It can be opened and closed by operating the choke lever or choke rod manually. Move the lever or the rod to the CLOSE position to enrich the mixture.

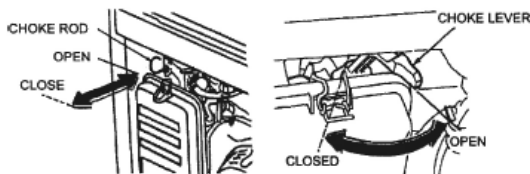

### 5) Circuit Breaker

The circuit breaker will automatically switch OFF if there is a short circuit or a significant overload of the generator at the receptacle. If the circuit breaker is switched OFF automatically, check that the appliance is working properly and does not exceed the rated load capacity of the circuit before switching the circuit breaker ON again. The circuit breaker may be used to switch the generator power ON or OFF.

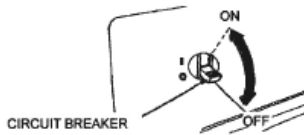

## 6) Ground Terminal

The generator ground terminal is connected to the panel of the generator, the metal non-current carrying parts of the generator, and the ground terminals of each receptacle. Before using the ground terminal, consult a qualified electrician, electrical inspector or local agency having jurisdiction for local codes or ordinances that apply to the intended use of the generator.

## 7) Oil Alert System

The oil alert system is designed to prevent engine damage caused by an insufficient amount of oil in the crankcase. Before the oil level in the crankcase can fall below a safe limit, the oil alert system will automatically shut down the engine (the engine switch will remain in the ON position). The oil alert system shuts down the engine and the engine will not start. If this occurs, first-check engine oil.

# 3. GENERATOR USE

## 1) Connections to a Building's Electrical System

Connections for standby power to a building's electrical system must be made by a qualified electrician. The connection must isolate the generator power from utility power, and must comply with all applicable laws and electrical codes.

### **WARNING**

Improper connections to a building's electrical system, can allow electrical current from the generator to feedback into the utility lines. Such feedback may electrocute utility company workers or others who contact the lines during a power outage. Consult the utility company or a qualified electrician.

### **CAUTION**

Improper connections to a building's electrical system can allow electrical current from the utility company to feedback into the generator. When utility power is restored, the generator may explode, burn, or cause fires in the building's electrical system.

## 2) Ground System

To prevent electrical shock from faulty appliances, the generator should be grounded. Connect a length of heavy wire between the ground terminal and the ground source. The generators have a system ground that connects generator frame components to the ground terminals in the AC output receptacles. The system ground is not connected to the AC neutral wire. If the generator is tested by a receptacle tester, it will not show the same ground circuit condition as for a home receptacle.

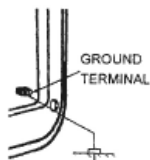

### Special Requirements

There may be Federal or State Occupational Safety and Health Administration (OSHA) regulations, local codes, or ordinances that apply to the intended use of the generator. Please consult a qualified electrician, electrical inspector, or the local agency having jurisdiction.

- In some areas, generators are required to be registered with local utility companies.
- If the generator is used at a construction site, there may be additional regulations which must be observed.

### 3) AC Applications

Before connecting an appliance or power cord to the generator:

- Make sure that it is in good working order. Faulty appliances or power cords can create a potential for electrical shock.
- If an appliance begins to operate abnormally, becomes sluggish or stops suddenly, turn it off immediately. Disconnect the appliance, and determine whether the problem is the appliance, or if the rated load capacity of the generator has been exceeded.
- Make sure that the electrical, rating of the tool or appliance does not exceed that of the generator. Never exceed the maximum power rating of the generator. Power levels between rated and maximum may be used for no more than 30 minutes.

#### NOTICE

**Substantial overloading will switch off the circuit breaker. Exceeding the time limit for maximum power operation or slightly overloading the generator may not switch the circuit breaker OFF, but will shorten the service life of the generator.**

Limit operation requiring maximum power to 30 minutes.

For continuous operation, do not exceed the rated power.



In any case, the total power requirements (VA) of all appliances connected must be considered. Appliance and power tool manufacturers usually list rating information near the model number or serial number.

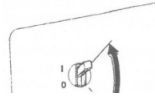

#### 4) AC Operation

- ① Start the engine
- ② Switch the AC circuit breaker ON.
- ③ Plug in the appliance.

Most motorized appliances require more than their rated wattage for startup.

Do not exceed the current limit specified for any one receptacle. If an overloaded circuit causes the AC circuit breaker to switch OFF, reduce the electrical load on the circuit, wait a few minutes and then reset the circuit breaker.

#### 5) DC OPERATION ( If available)

##### DC Terminals

The DC terminals may ONLY be used for charging 12 volt automotive type batteries. The terminals are colored red to identify the positive (+) terminal and black to identify the negative (-) terminal. The battery must be connected to the generator DC terminals with the proper polarity (battery positive to generator red terminal and battery negative to the generator black terminal).

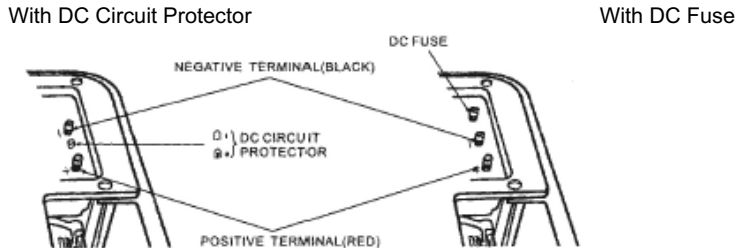

##### DC Circuit Protector (or DC Fuse)

The DC circuit protector (or DC Fuse) automatically shuts off the DC battery charging circuit when the DC circuit is overloaded, when there is a problem with the battery, or the connections between the battery and the generator are improper.

The indicator inside the DC circuit protector button will pop out to show that the DC circuit protector has switched off. Wait a few minutes and push the button in to reset the DC circuit protector.

##### Connecting the battery cables:

- 1) Before connecting charging cables to a battery that is installed in a vehicle, disconnect the vehicle's grounded battery cable.

 **WARNING**

The battery gives off explosive gases; keep spark, flames and cigarettes away. Provide adequate ventilation when charging or using batteries.

- 2) Connect the positive (+) battery cable to the battery positive (+) terminal.
- 3) Connect the other end of the positive (+) battery cable to the generator.
- 4) Connect the negative (-) battery cable to the battery negative (-) terminal.
- 5) Connect the other end of the negative (-) battery cable to the generator.
- 6) Start the generator.

**NOTICE**

**Do not start the vehicle while the battery charging cables are connected and the generator is running. The vehicle or the generator may be damaged.**

An overloaded DC circuit will fuse the DC fuse, if this happens, replace fuse.

An overloaded DC circuit, excessive current draw by the battery, or a wiring problem will trip the DC circuit protector (PUSH button extends out). If this happens, wait a few minutes before pushing in the circuit protector to resume operation. If the circuit protector continues to go OFF, discontinue charging and see your authorized generator dealer.

**Disconnecting the battery cables:**

- 1) Stop the engine.
- 2) Disconnect the negative (-) battery cable from the generator negative (-) terminal.
- 3) Disconnect the other end of the negative (-) battery cable from the battery negative (-) terminal.
- 4) Disconnect the positive (+) battery cable from the generator positive (+) terminal.
- 5) Disconnect the other end of the positive (+) battery cable to the battery positive (+) terminal.
- 6) Connect the vehicle ground cable to the battery negative (-) terminal.
- 7) Reconnect the vehicle grounded battery cable.

**6) High Altitude Operation**

At high altitude, the standard carburetor air-fuel mixture will be excessively rich. Performance will decrease, and fuel consumption will increase.

High altitude performance can be improved by installing a smaller diameter main fuel jet in the carburetor and readjusting the pilot screw. If you always operate the engine at altitudes higher than 5000 feet (1500 meters) above sea level, have an authorized generator dealer perform this carburetor modification.

Even with suitable carburetor jetting, engine horsepower will decrease approximately 3.5% for each 1000 foot (300 meter) increase in altitude. The effect of altitude on horsepower will be greater than this if no carburetor modification is made.

**NOTICE**

**If a engine jetted for high altitude is used at a lower altitude, the lean air fuel mixture will reduce performance and may over-heat and seriously damage the engine.**

**4. PRE-OPERATION CHECK**

1) Engine oil

**NOTICE**

**Engine oil is a major factor affecting engine performance and service life. Non-detergent and 2-stroke engine oils will damage the engine and are not recommended.**

Check the oil level BEFORE EACH USE with the generator on a level surface with the engine stopped.

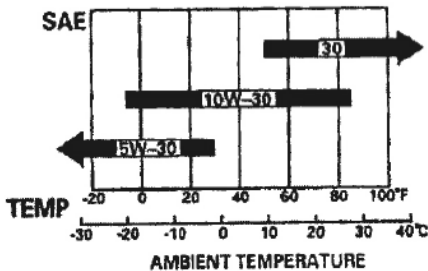

Use 4-stroke oil, or equivalent high detergent, premium quality motor oil certified to meet or exceed U.S. automobile manufacturer's requirements for Service Classification SG, SF/CC, CD. Motor oils classified SG, SF/CC, CD will show this designation on the container.

SAE 10W-30 is recommended for general temperature use. Other viscosities shown in the chart may be used when the average temperature in your area is within the indicated range.

1. Remove the oil filler cap and wipe the dipstick clean.
2. Check the oil level by inserting the dipstick into the filler neck without screwing it in.
3. If the level is low, add the recommended oil to the upper mark on the dipstick.

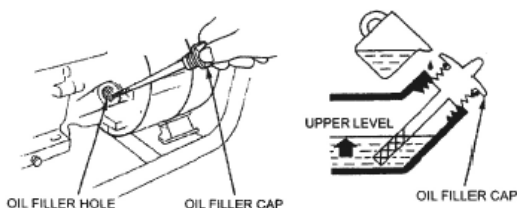

## 2) Fuel Recommendation

1. Check the fuel level gauge.
2. Refuel the tank if the fuel level is low. Do not fill above the shoulder of the fuel strainer.

### WARNING

- Gasoline is extremely flammable and is explosive under certain conditions.
- Refuel in a well-ventilated area with the engine stopped. Do not smoke or allow flames or sparks in the area where the engine is refueled or where gasoline is stored.
- Do not overfill the fuel tank (there should be no fuel in the filler neck). After refueling, make sure the tank cap is closed properly and securely. Be careful not to spill fuel when refueling. Spilled fuel or fuel vapor may ignite. If any fuel is spilled, make sure the area is dry before starting the engine.
- Avoid repeated or prolonged contact with skin or breathing of vapor.
- KEEP OUT OF REACH OF CHILDREN.

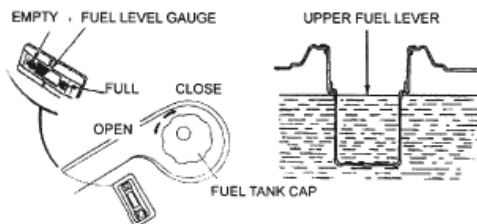

Use gasoline with a pump octane rating of 86 or higher.

We recommend unleaded gasoline because it produces fewer engine and spark plug deposits and extends exhaust system life.

Never use stale or contaminated gasoline or oil/gasoline mixture. Avoid getting dirt or water in the fuel tank.

Occasionally you may hear light "spark knock" or "pinging" (metallic rapping noise) while operating under heavy loads. This is no cause for concern.

If spark knock or pinging occurs at a steady engine speed, under normal load, change brands of gasoline. If spark knock or pinging persists, see an authorized generator dealer.

#### **NOTICE**

#### **Running the engine with persistent spark knock or pinging can cause engine damage.**

Running the engine with persistent spark knock or pinging is misuse, and the Distributor's Limited Warranty does not cover parts damaged by misuse.

#### **Oxygenated Fuels**

Some gasoline are blended with alcohol or an ether compound to increase the octane. These gasoline are collectively referred to as oxygenated fuels. Some areas of the United States use oxygenated fuels to help meet clean air standards. If you use an oxygenated fuel, be sure its pump octane rating is 86 or higher.

#### **Ethanol (ethyl or grain alcohol)**

Gasoline containing more than 10% ethanol by volume may cause starting or performance problems. Gasoline containing ethanol may be marketed under the name "Gasohol".

#### **Methanol (methyl or wood alcohol)**

Gasoline containing methanol must contain cosolvents and corrosion inhibitors to protect the fuel system. Gasoline containing more than 5% methanol by volume may cause starting and/or performance problems and may damage metal, rubber and plastic parts of your fuel system.

#### **MTBE (methyl tertiary butyl ether)**

You may use gasoline containing up to 15% MTBE by volume. Before using an oxygenated fuel, try to confirm the fuel's contents. Some states (provinces in Canada) require this information to be posted on the pump. If you notice any undesirable operating symptoms, switch to a conventional unleaded gasoline. Fuel system damage or performance problems resulting from the use of an oxygenated fuel are not our responsibility and are not covered under warranty.

#### **NOTICE**

**Oxygenated fuels can damage paint and plastic. Be careful not to spill fuel when filling your fuel tank. Damage caused by spilled fuel is not covered under warranty.**

## **5. STARTING/STOPPING THE ENGINE**

Starting the engine

1. Make sure that the AC circuit breaker is in the OFF position. The generator may be hard to start if a load is connected.
2. Turn the fuel valve to the ON position.
3. Turn the choke lever or to the CLOSE position, or pull the choke rod out to the CLOSE position.
4. Start the engine

### **• With recoil starter:**

Turn the engine switch to the ON position.

Pull the starter grip until compression is felt, then pull briskly.

### **NOTICE**

**Do not allow the starter grip to snap back against the engine. Return it gently to prevent damage to the starter or housing.**

### **• With electric starter: (Optional kit)**

Turn the engine switch to the START position and hold it there for 5 seconds or until the engine starts.

### **NOTICE**

**Operating the starter motor for more than 5 seconds can damage the motor. If the engine fails to start, release the switch and wait 10 seconds before operating the starter again. If the speed of the starter motor drops after a period of time, it indicates that the battery should be recharged.**

When the engine starts, allow the engine switch to return to the ON position.

1. Turn the choke lever or push the choke rod to the OPEN position as the engine warms up.

## **Stopping the engine**

### **In an emergency:**

To stop the engine in an emergency, move the engine switch to the OFF position.

**In normal use:**

1. Turn the AC circuit breaker to the OFF position. Disconnect the DC battery charging cables.
2. Turn the engine switch to the OFF position.
3. Turn the fuel valve to the OFF position.

**7. MAINTENANCE**

Good maintenance is essential for safe, economical, and trouble-free operation. It will also help reduce air pollution.



**WARNING**

**Exhaust gas contains poisonous carbon monoxide. Shut off the engine before performing any maintenance. If the engine must be run, make sure the area is well ventilated.**

Periodic maintenance and adjustment is necessary to keep the generator in good operating condition. Perform the service and inspection at the intervals shown in the Maintenance schedule below.

**1) MAINTENANCE SCHEDULE**

REGULAR SERVICE PERIOD Performed at every indicated month or operating hour interval, whichever comes first.		Each use	First month or 20 Hrs. (3)	Every 3 months or 50 Hrs. (3)	Every 6 months or 100 Hrs. (3)	Every year or 300 Hrs. (3)
ITEM						
Engine oil	Check level	o				
	Change		o		o	
Air cleaner	Check	o				
	Clean			o(1)		
Sediment Cup	Clean				o	
Spark plug	Check-Clean				o	
Spark arrester	Clean				o	
Valve clearance	Check-Adjust					o(2)
Fuel tank and strainer	Clean					o(2)
Fuel line	Check	Every 2 years (Replace if necessary) (2)				

- 1) Service more frequently when used in dusty areas.
- 2) These items should be serviced by an authorized generator dealer, unless the owner has the proper tools and is mechanically proficient.
- (3) For professional commercial use, long hours of operation to determine proper maintenance intervals.



**WARNING**

**Improper maintenance, or failure to correct a problem before operation, can cause a malfunction in which you can be seriously hurt or killed. Always follow the inspection and maintenance recommendations and schedules in this owner's manual.**

The maintenance schedule applies to normal operating conditions. If you operate your generator under severe conditions, such as sustained high-load or high-temperature operation, or use it in unusually wet or dusty conditions, consult your servicing dealer for recommendations applicable to your individual needs and use.

## 2) Tool kit

The tools supplied with the generator will help you to perform the owner maintenance procedures listed on the following page. Always keep this tool kit with the generator.

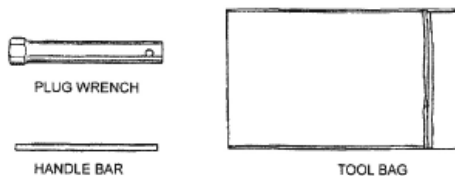

NOTE: Diagrams may vary according to the types.

## 3) Engine oil change

Drain the oil while the engine is warm to assure complete and rapid draining

1. Remove the drain plug and sealing washer, oil filler cap, and drain the the oil
2. Reinstall the drain plug and sealing washer. Tighten the plug securely.
3. Refill with the recommended oil and check the oil level.

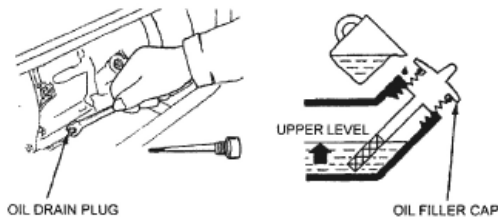

### CAUTION

Used motor oil may cause cancer if repeatedly left in contact with the skin for prolonged periods. Although this is unlikely unless you handle used oil on a daily basis, it is still advisable to thoroughly wash your hands with soap and water as soon as possible after handling used oil.



Please dispose of used motor oil in a manner that is compatible with the environment. We suggest you take it in a sealed container to your local service station or recycling center for reclamation. Do not throw it in the trash or pour it on the ground.

#### 4) Air cleaner service

A dirty air cleaner will restrict air flow to the carburetor. To prevent carburetor malfunction, service the air cleaner regularly. Service more frequently when operating the generator in extremely dusty areas.

#### WARNING

**Using gasoline or flammable solvent to clean the filter element can cause a fire or explosion. Use only soapy water or nonflammable solvent.**

#### NOTICE

**Never run the generator without the air cleaner. Rapid engine wear will result.**



- 1) Unsnap the air cleaner cover clips, remove the air cleaner cover, and remove the element.
- 2) Wash the element in a solution of household detergent and warm water, then rinse thoroughly; or wash in nonflammable or high flash point solvent. Allow the element to dry thoroughly.
- 3) Soak the element in clean engine oil and squeeze out the excess oil. The engine will smoke during initial start-up if too much oil is left in the element.
- 4) Reinstall the air cleaner element and the cover.

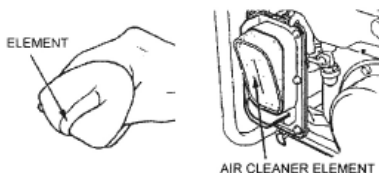

## 5) Fuel Sediment Cup Cleaning

The sediment cup prevents dirt or water which may be in the fuel tank from entering the carburetor. If the engine has not been run for a long time, the sediment cup should be cleaned.

- 1) Turn the fuel valve to the OFF position. Remove the sediment cup, and O-ring.
- 2) Clean the sediment cup, and O-ring, in nonflammable or high flash point solvent.
- 3) Reinstall O-ring, and sediment cup.
- 4) Turn the fuel valve ON and check for leaks.

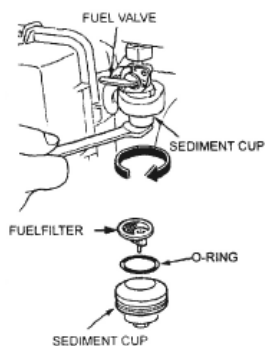

## 6) Spark Plug Service

**Recommended spark plugs: F5T or F6TC or F7TJC or other equivalents**

To ensure proper engine operation, the spark plug must be properly gapped and free of deposits.

If the engine has been running, the muffler will be very hot. Be careful not to touch the muffler.

- 1) Remove the spark plug cap.
- 2) Clean any dirt from around the spark plug base.
- 3) Use the wrench supplied in the tool kit to remove the spark plug.

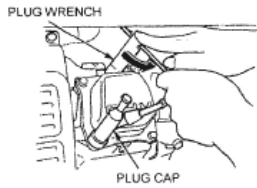

- 4) Visually inspect the spark plug. Discard it if the insulator is cracked or chipped. Clean the spark plug with a wire brush if it is to be reused.
- 5) Measure the plug gap with a feeler gauge. Correct as necessary by carefully bending the side electrode.

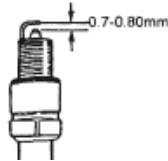

The gap should be: 0.70-0.80 mm (0.028-0.031 in).

- 6) Check that the spark plug washer is in good condition, and thread the spark plug in by hand to prevent cross-threading.
- 7) After the spark plug is seated, tighten with a spark plug wrench to compress the washer. If installing a new spark plug, tighten 1/2 turn after the spark plug seats to compress the washer. If reinstalling a used spark plug, tighten 1/8 -1/4 turn after the spark plug seats to compress the washer.

#### NOTICE

**The spark plug must be securely tightened. An improperly tightened spark plug can become very hot and could damage the engine. Never use spark plugs which have an improper heat range. Use only the recommended spark plugs or equivalent.**

## 8. TRANSPORTING/STORAGE

When transporting the generator, turn the engine switch and the fuel valve OFF. Keep the generator level to prevent fuel spillage. Fuel vapor or spilled fuel may ignite. Not turn the machine to any side, and keep the machine under horizontal position during the transporting process.

**⚠ WARNING**

**Contact with a hot engine or exhaust system can cause serious burns or fires. Let the engine cool before transporting or storing the generator.**

Take care not to drop or strike the generator when transporting. Do not place heavy objects on the generator.

Before storing the unit for an extended period:

- Be sure the storage area is free of excessive humidity and dust.
- Service according to the table below:

STORAGE TIME	RECOMMENDED SERVICE PROCEDURE TO PREVENT HARD STARTING
Less than 1 month	No preparation required.
1 to 2 months	Fill with fresh gasoline and add gasoline conditioner*
2 months to 1 year	Fill with fresh gasoline and add gasoline conditioner* Drain the carburetor float bowl. Drain the fuel sediment cup.
1 year or more	Fill with fresh gasoline and add gasoline conditioner* Drain the carburetor float bowl. Drain the fuel sediment cup. Remove the spark plug. Put a tablespoon of engine oil into the cylinder. Turn the engine slowly with the pull rope to distribute the oil. Reinstall the spark plug. Change the engine oil. After removal from storage, drain the stored gasoline into a suitable container, and fill with fresh gasoline before starting.
*Use gasoline conditioners that are formulated to extend storage life. Contact your authorized generator dealer for conditioner recommendations.	

1) Drain the carburetor by loosening the drain screw. Drain the gasoline into a suitable container.

**⚠ WARNING**

**Gasoline is extremely flammable and is explosive under certain conditions. Perform this task in a well ventilated area with the engine stopped. Do not smoke or allow flames or sparks in the area during this procedure.**

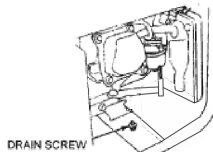

The fuel of this machine is combustible and deflagrating. After the machine has been shut down, the additional fuel must be treated properly and the local environmental requirements must be met.

2) Change the engine oil

3) Remove the spark plug, and pour about a tablespoon of clean engine oil into the cylinder. Crank the engine several revolutions to distribute the oil, then reinstall the spark plug.

4) Slowly pull the starter grip until resistance is felt. At this point, the piston is coming up on its compression stroke and both the intake and exhaust valves are closed. Storing the engine in this position will help to protect it from internal corrosion.



Align the notch on the starter pulley  
with the hole at the top of recoil starter.

The disassembled or damaged machine must be transferred to the professional organ for processing. Please make sure that the fuel and lubricant inside the machine have already been drained. Some parts of the machine are potentially dangerous for children. Place and handle all parts properly to avoid children reaching.

**HYUNDAI**  
POWER PRODUCTS

**Importato e Distribuito da Vinco S.r.l.**  
P.zza Statuto,1 - 14100 Asti (AT) ITALY  
Tel: +39 0141 351284 Fax: +39 0141 351285  
E-mail: [info@vincoasti.it](mailto:info@vincoasti.it) - [www.vincoasti.com](http://www.vincoasti.com)

**CENTRO RICAMBI E ASSISTENZA:**

Viale Giordana, 7 - 10024 Moncalieri (TO) - ITALIA Tel: +39 0141/1766315  
Assistenza e-mail: [assistenza@vincoasti.it](mailto:assistenza@vincoasti.it) - Ricambi: [ricambi@vincoasti.it](mailto:ricambi@vincoasti.it)

MADE IN CHINA